

令和元年度

滋賀県中体連一般強化事業

滋賀県新人錬成大会

柔道

団体・個人戦

日時 令和元年11月9日(土)

場所 滋賀県立武道館

滋賀県中学校体育連盟

柔道専門部

県中体連一般強化事業(新人対象)「新人錬成大会」実施要項

1. 主 旨 県下各チームを対象に、試合や練習会を行い、新チーム相互の交流や次年度に向けて、早い時期からの競技力向上をめざす。
2. 主 催 滋賀県中学校体育連盟柔道専門部
3. 日 時 令和元年11月9日(土) 9時30分
4. 場 所 滋賀県立武道館(大津市におの浜4丁目2-15)
TEL 077-521-8311
5. 参加対象 参加希望チーム男・女
6. 内 容 午前・午後 新人錬成大会(男女団体の部・男女個人の部)
7. 試合方法
団体の部
＜男子＞
 - ・3～5校による予選リーグを行い、その後上位2チームによる決勝トーナメントを行う。
 - ・チーム編成は、選手5名補欠2名とし、先鋒より体重順に並べる。
＜女子＞
 - ・3～4校による予選リーグを行い、その後上位2チームによる決勝トーナメントを行う。
 - ・チーム編成は、選手3名補欠1名とし、先鋒より体重順に並べる。
個人の部
＜男女＞
 - ・出場資格は中学校より柔道を始めた1, 2年の男女とする。
 - ・学年別男女別体重無差別のトーナメント戦とするが、出場者の数によっては学年別にならない場合もある。
8. 競技規則
 - ・IJF規定「国内における少年大会特別規定」に準じて行う。
 - ・試合時間は、3分間、判定は技有り以上または僅差とする。
 - 個人戦は技有り以上とし、ポイントが無い場合の勝敗は、大会当日の顧問打ち合わせで確認する。
 - ・団体戦の試合結果は、次年度春季大会組合せの参考とする。
9. 日程

9:20～ 9:40	顧問打合せ
9:45～ 9:55	開 会 式
10:00～12:00	予選リーグ
12:00～12:45	昼食・休憩
12:45～15:30	決勝トーナメント + 個人戦
15:30	閉 会
10. 申し込み
〒526-0244 長浜市内保町627
浅井中学校 米澤 勇人 宛
TEL 0749-74-0013 FAX 0749-74-8070
※上記まで郵送またはFAXでお送り下さい。
※締め切り 令和元年10月30日(水)必着
※プロ編の都合上期日厳守お願いします。
11. その他
 - ・下靴は、ビニール袋へ入れて観覧席まで各自持って行く。
 - ・武道館のスリッパは使用禁止。
 - ・更衣は、男子は観覧席、女子は女子更衣室を使用する。
 - ・食事は、観覧席のみで可。ゴミは必ず持ち帰る。
 - ・貴重品の管理は、各校で責任を持って行う。
 - ・柔道ルネッサンスを心掛け、責任を持って行動する。

正
面

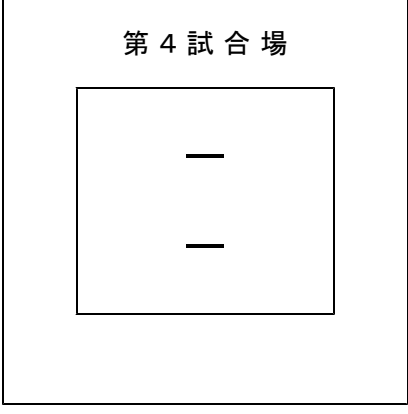
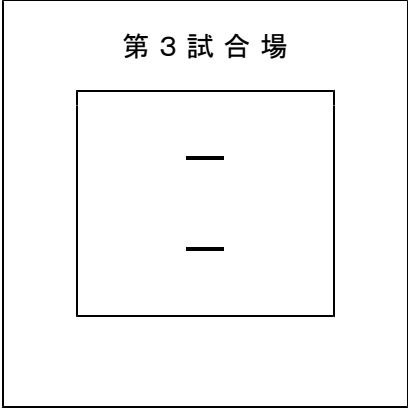
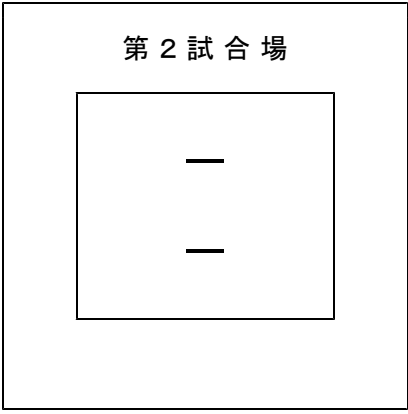
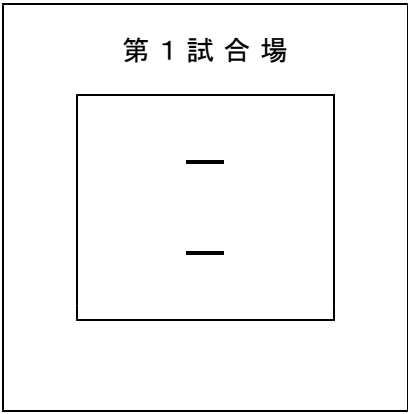

- ☆ 男子予選 Aリーグ 6試合
- ☆ 女子予選 Eリーグ 5試合
- ☆ 決勝トーナメント
男子1回戦・男女準々決勝
- ☆ 2年生男子個人戦1~12

- ☆ 男子予選 Bリーグ 6試合
- ☆ 女子予選 Eリーグ 5試合
- ☆ 決勝トーナメント
男子1回戦、男女準々決勝
男女準決勝、男女決勝
- ☆ 2年生男子個人戦13~24

- ☆ 男子予選 Cリーグ 6試合
- ☆ 女子予選 Fリーグ 5試合
- ☆ 決勝トーナメント
男子1回戦、男女準々決勝
男女準決勝
- ☆ 1年生男子個人戦1~9

- ☆ 男子予選 Dリーグ 6試合
- ☆ 女子予選 Fリーグ 5試合
- ☆ 決勝トーナメント
男子1回戦・男女準々決勝
- ☆ 1年生男子個人戦10~18

☆ 女子個人戦は空いた会場から入れていく。

男子団体戦

	Aリーグ	田 上	八 幡	高 月	安曇川	勝	負	分	順位
1	田 上		①	③	⑤				
2	八 幡			⑥	④				
3	高 月				②				
4	安曇川								

	Bリーグ	愛 知	聖 徳	日 吉	能登川	勝	負	分	順位
1	愛 知		①	③	⑤				
2	聖 徳			⑥	④				
3	日 吉				②				
4	能登川								

	Cリーグ	守 山	皇子山	兄弟社	志 賀	勝	負	分	順位
1	守 山		①	③	⑤				
2	皇子山			⑥	④				
3	近江兄弟社				②				
4	志 賀								

	Dリーグ	粟 津	浅 井	秦 荘	マキノ	勝	負	分	順位
1	粟 津		①	③	⑤				
2	浅 井			⑥	④				
3	秦 荘				②				
4	マキノ								

試合順

4校リーグ:①1-2、②3-4、③1-3、④2-4、⑤1-4、⑥2-3

男子決勝トーナメント

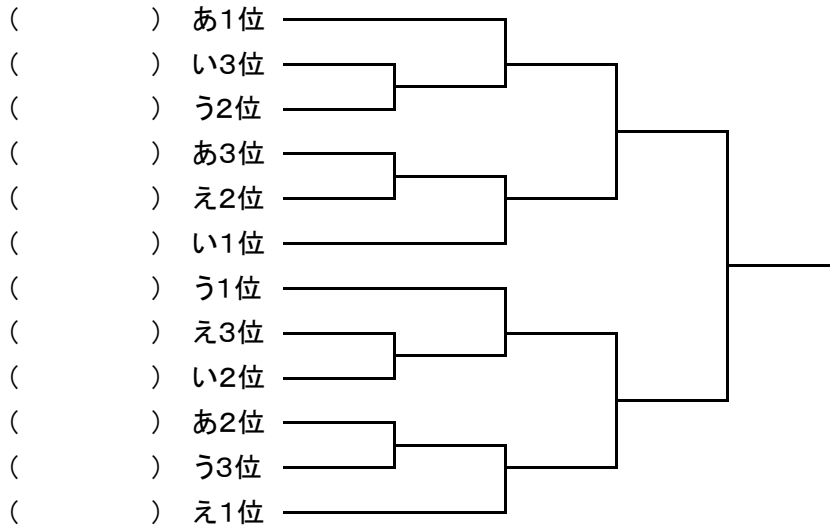

予選リーグ終了後、各リーグ1位のチームで抽選を行う

女子団体戦

Eリーグ		守山	高月	粟津	兄弟社	能登川	勝	負	分	順位
1	守山		①	③	⑥	⑨				
2	高月			⑦	⑩	④				
3	粟津				②	⑤				
4	近江兄弟社					⑧				
5	能登川									

Fリーグ		浅井	日吉	聖徳	水口	マキノ	勝	負	分	順位
1	浅井		①	③	⑥	⑨				
2	日吉			⑦	⑩	④				
3	聖徳				②	⑤				
4	水口					⑧				
5	マキノ									

試合順
5校リーグ: ①1-2、②3-4、③1-3、④2-5、⑤3-5、⑥1-4、⑦2-3、⑧4-5、⑨1-5、⑩2-4

女子決勝トーナメント

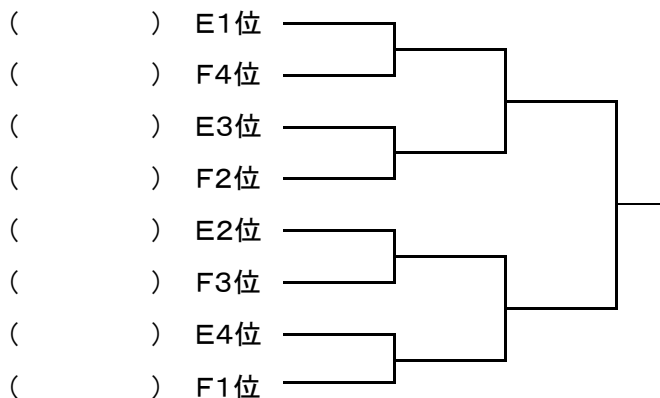

男子団体戦選手名簿

田上中学校			
監督	鳥居みかげ		
コーチ	泉 直登		
	氏名	学年	体重
先鋒	中西 陸斗	1	55
次鋒	西村 洋輝	2	58
中堅	上門 洋輝	2	58
副将	大橋 海人	1	81
大将	古賀 崇也	2	89
補欠①	竹村 誠	2	63
補欠②			

八幡中学校			
監督	松川 直樹		
コーチ	矢嶋 亮太		
	氏名	学年	体重
先鋒			
次鋒			
中堅	木村 颯杜	1	42
副将	中田 恭雅	2	62
大将	福井 大翔	2	69
補欠①			
補欠②			

高月中学校			
監督	加藤 大幸		
コーチ	下川 真幸		
	氏名	学年	体重
先鋒	五坪 瑞揮	2	46
次鋒	村井 源太	②	50
中堅	高嵩 大雅	2	54
副将	橋本 篤浩	2	55
大将	廣部 快晴	1	56
補欠①	井口 結翔	1	48
補欠②			

安曇川中学校			
監督	森 寛		
コーチ			
	氏名	学年	体重
先鋒	中村 勇斗	1	47
次鋒	福田 愛夢	2	55
中堅	志村 将城	2	57
副将	才川 広翔	1	70
大将	白井 悠盛	2	77
補欠①	山口慧太郎	2	49
補欠②	坂口勝太郎	1	46

愛知中学校			
監督	杉本 雅吏		
コーチ	村川 昌樹		
	氏名	学年	体重
先鋒	北川 拓磨	②	52
次鋒	吉岡 涉真	②	59
中堅	川上 虎迫	②	63
副将	楠神 隼翔	②	65
大将	奥川 永人	1	88
補欠①	藤原 宙夢	2	58
補欠②			

聖徳中学校			
監督	三井 良真		
コーチ	杉本 惇		
	氏名	学年	体重
先鋒			
次鋒	奥田 貴久	②	47
中堅	藤原 匡志	2	52
副将	上地トシオ	1	69
大将	夕々チ ムキ	2	83
補欠①			
補欠②			

日吉中学校			
監督	朝比奈 徹		
コーチ	前田 朋子		
	氏名	学年	体重
先鋒	酒井 桧成	1	53
次鋒	猪飼 光真	1	58
中堅	上田 匠光	2	81
副将	山口 琉心	1	88
大将	上田 新芽	②	89
補欠①	荻 慶包	1	38
補欠②			

守山中学校			
監督	正江 茂文		
コーチ	安枝 隆志		
	氏名	学年	体重
先鋒	多賀 王亮	2	53
次鋒	十念 純輝	②	54
中堅	江藤 駿介	2	57
副将	生田 駿	2	78
大将	服部 天功	②	99
補欠①	樋口 拓未	2	48
補欠②	熊田 匠	2	70

皇子山中学校			
監督	三輪 利彰		
コーチ	藤田 隆		
	氏名	学年	体重
先鋒	陣山 和基	2	47
次鋒	藤江 星七	1	52
中堅	石井 聖羅	1	57
副将	小長谷優太	1	58
大将	小松 惺	②	58
補欠①			
補欠②			

近江兄弟社中学校			
監督	左近謙志郎		
コーチ	林 正樹		
	氏名	学年	体重
先鋒			
次鋒			
中堅	伊崎 哲平	1	59
副将	村地 洋輔	2	65
大将	西角 波瑠	1	67
補欠①			
補欠②			

志賀中学校			
監督	杉山 晋章		
コーチ	藤原 裕美		
	氏名	学年	体重
先鋒	長田 碧	1	45
次鋒	西村 亘喜	2	48
中堅	白崎 遥斗	②	56
副将	薄井虎太郎	1	57
大将	中村 大志	1	70
補欠①	マルチス 遼	2	55
補欠②	岸田慶次郎	1	63

粟津中学校			
監督	鈴木 久嗣		
コーチ	瀬津 美穂		
	氏名	学年	体重
先鋒	大坪 凌成	1	47
次鋒	吉岡稟太郎	1	60
中堅	小林 亮太	2	63
副将	御厨 倅真	2	65
大将	川村 恭輝	2	75
補欠①			
補欠②			

浅井中学校			
監督	米澤 勇人		
コーチ			
	氏名	学年	体重
先鋒	茶園 拓人	1	48
次鋒	馬場 康生	2	48
中堅	三田 光明	2	57
副将	中川 夢大	2	73
大将	大堀 雄大	1	81
補欠①	山田 陸星	2	45
補欠②			

秦荘中学校			
監督	山本 智大		
コーチ	井上 芳美		
	氏名	学年	体重
先鋒			
次鋒	森 龍羽	1	34
中堅	生駒 佑太	1	46
副将	中村ペドロ	2	50
大将	堤 直輝	②	53
補欠①			
補欠②			

マキノ中学校			
監督	古川 克二		
コーチ	古川 雅子		
	氏名	学年	体重
先鋒	小川 良也	2	47
次鋒	中川三那都	2	48
中堅	平山 悠真	1	56
副将	川島 颯仁	2	57
大将	里田 陽飛	②	78
補欠①	石田 豪	1	49
補欠②	上松 楓	1	48

能登川中学校			
監督	善田 和弘		
コーチ			
	氏名	学年	体重
先鋒	田井中武斗	1	62
次鋒	澤井日夏太	1	70
中堅	中堀 一輝	1	72
副将	中谷 清澄	1	75
大将	津曲 海音	②	115
補欠①			
補欠②			

女子団体戦選手名簿

守山中学校			
監督	正江 茂文		
コーチ			
	氏名	学年	体重
先鋒			
中堅	森田 結衣	2	46
大将	向尾 美妃	②	60
補欠			

高月中学校			
監督	加藤 大幸		
コーチ	下川 真幸		
	氏名	学年	体重
先鋒			
中堅	山岡 美空	②	51
大将	早瀬 朱里	②	60
補欠			

栗津中学校			
監督	鈴木 久嗣		
コーチ	瀬津 美穂		
	氏名	学年	体重
先鋒	西條 愛梨	1	44
中堅	河田 マイ	1	52
大将	小椎尾和花	2	59
補欠	橐 唯衣	1	38

近江兄弟社中学校			
監督	左近謙志郎		
コーチ	林 正樹		
	氏名	学年	体重
先鋒	富崎 真瑚	1	38
中堅	堀尾 佳凜	1	54
大将	黒川 花菜	2	64
補欠			

浅井中学校			
監督	米澤 勇人		
コーチ			
	氏名	学年	体重
先鋒	増山 絢音	1	44
中堅	南橋 雪菜	2	48
大将	千田 梨瑚	1	56
補欠			

日吉中学校			
監督	松井孝太郎		
コーチ	朝比奈 徹		
	氏名	学年	体重
先鋒			
中堅	村井 桜香	2	38
大将	岩佐 夏鈴	②	68
補欠			

聖徳中学校			
監督	三井 良真		
コーチ	清水 隆		
	氏名	学年	体重
先鋒			
中堅	太田 優莉	②	47
大将	吉田 まりな	2	59
補欠			

水口中学校			
監督	堀中 健司		
コーチ			
	氏名	学年	体重
先鋒	二宮 千咲	1	39
中堅	宿谷 円花	1	43
大将	釘本 藍	2	50
補欠			

マキノ中学校			
監督	古川 克二		
コーチ	古川 雅子		
	氏名	学年	体重
先鋒	赤崎 由良	1	39
中堅	野崎 一葉	1	43
大将	前田 亜優	2	50
補欠	竹内 蒼奈	1	45

能登川中学校			
監督	善田 和弘		
コーチ			
	氏名	学年	体重
先鋒	宮下 愛都	1	43
中堅	佐々生衣真	1	50
大将	中村 萌夢	1	73
補欠			

2年生 男子個人戦

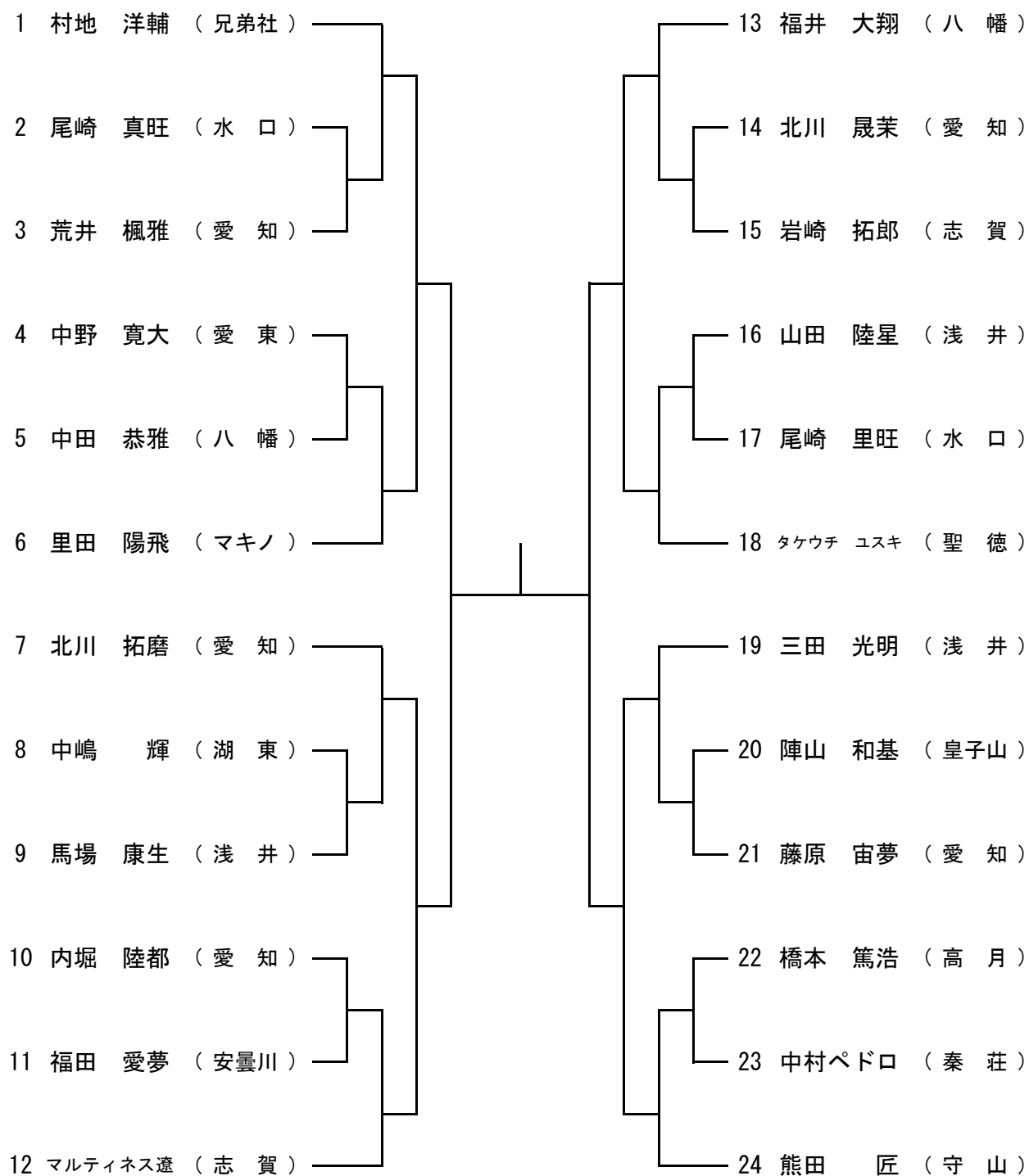

1年生 男子個人戦

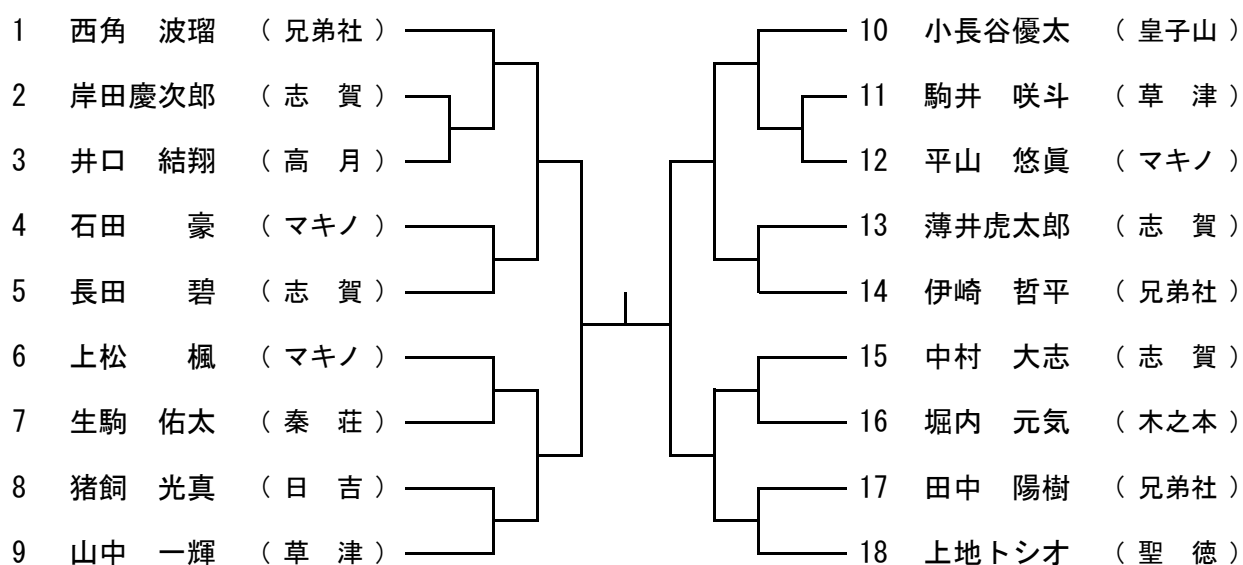

女子個人戦

