

男子団体戦

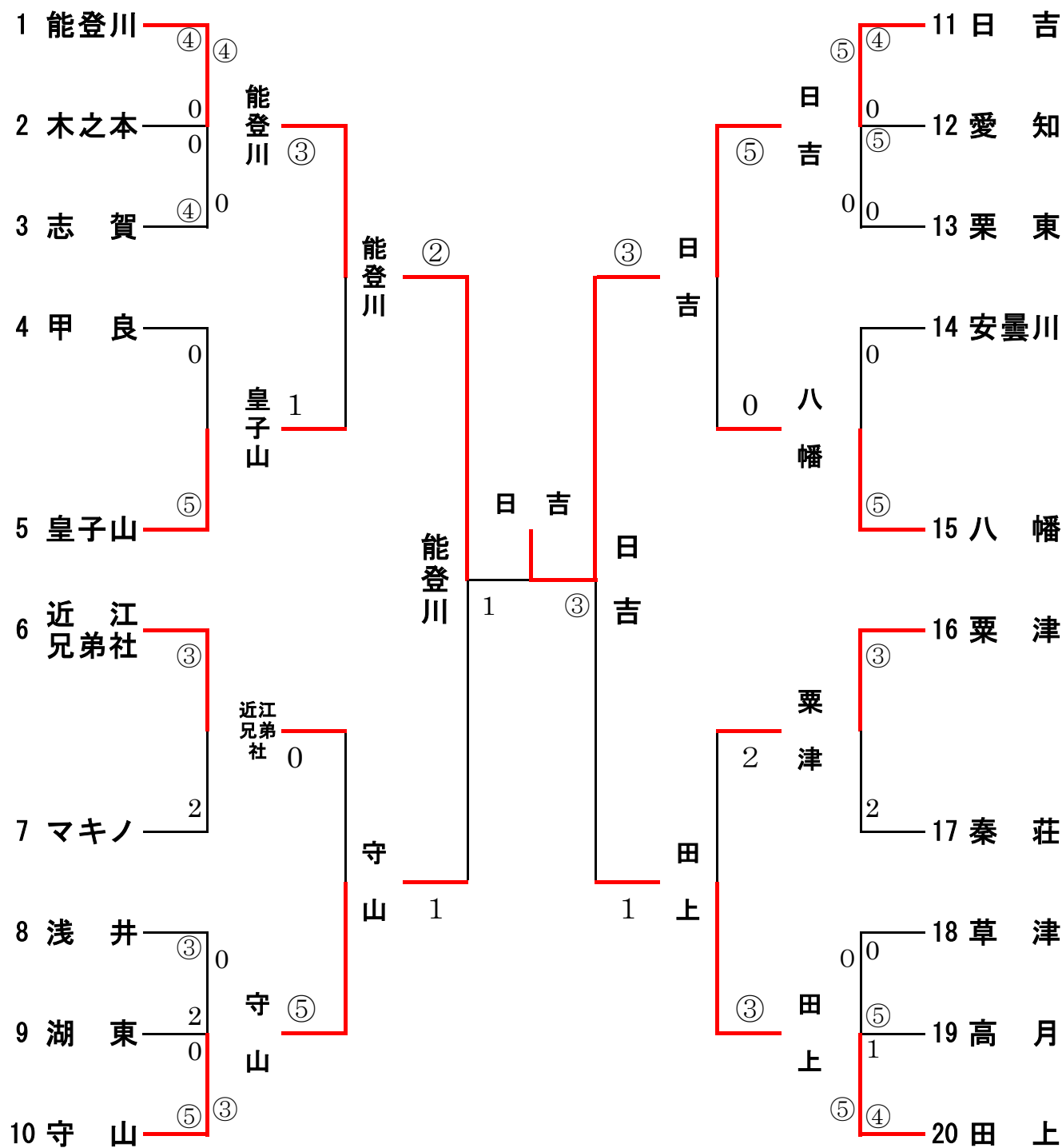

女子団体戦

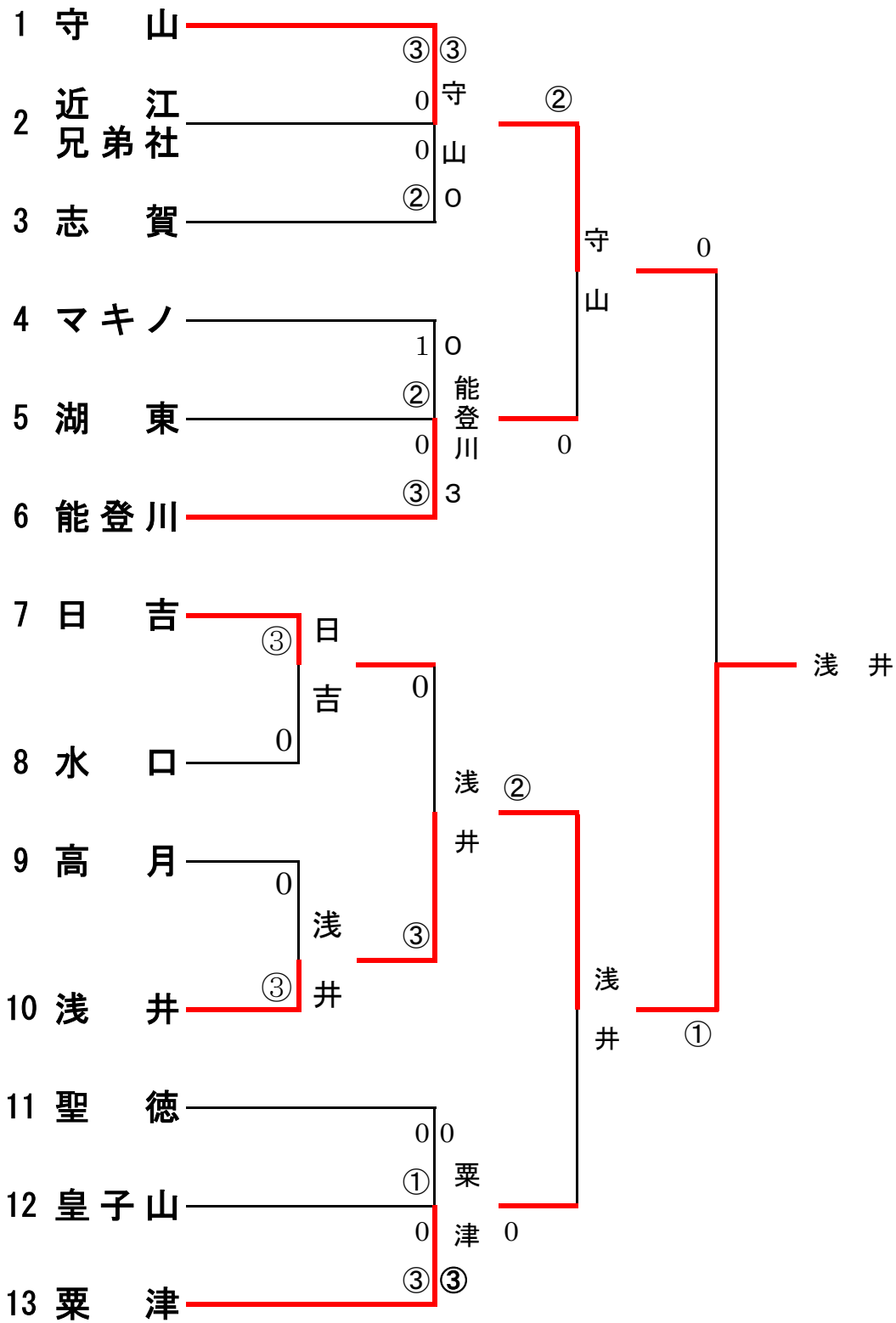

女子40kg級

		岡	中川	井上	島村	勝ち	負け	順位
岡 みさと	(浅井)		○	○	△	2	1	2
中川 透菜	(マキノ)	△		△	△			
井上 智恵	(粟津)	△	○		△	1	2	3
島村 里佳	(守山)	○	○	○		3	0	1

女子44kg級

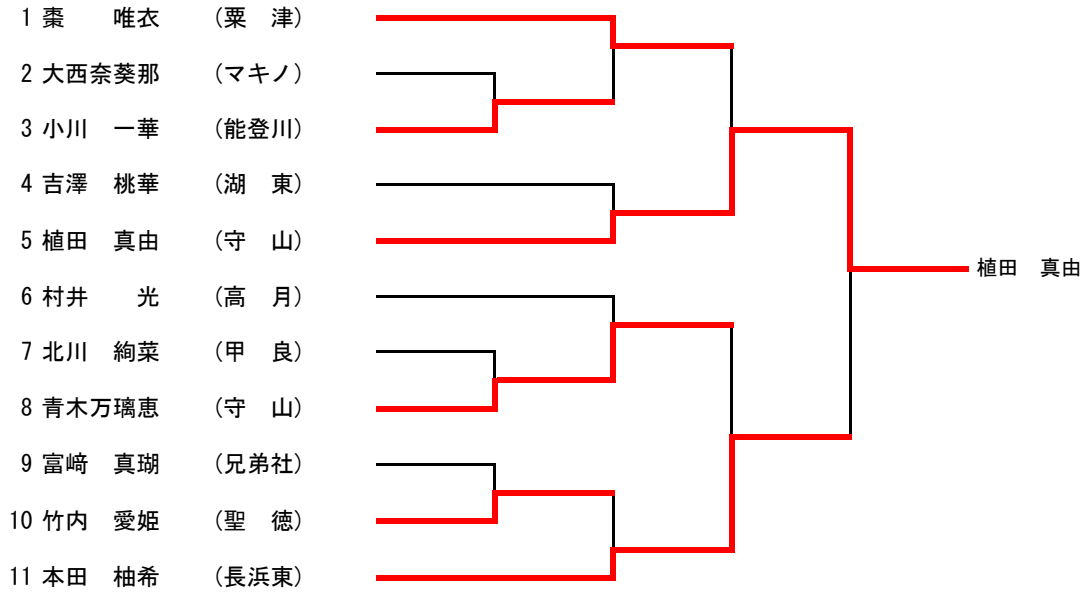

女子48kg級

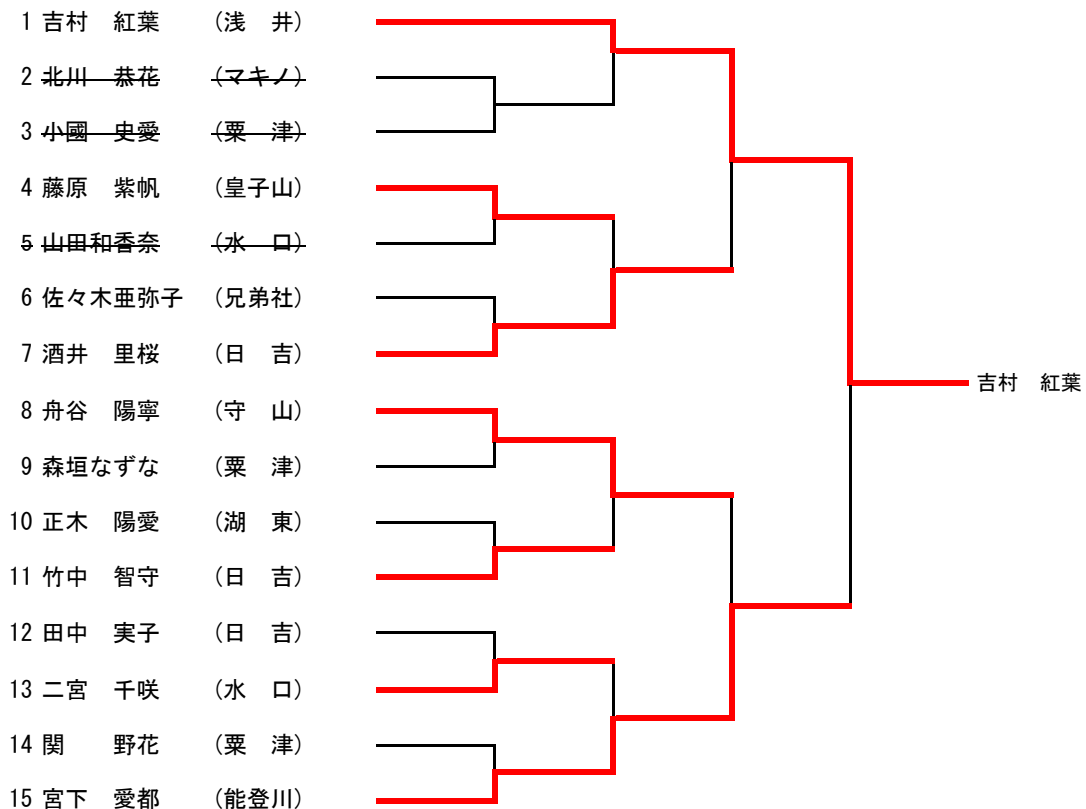

女子52kg級

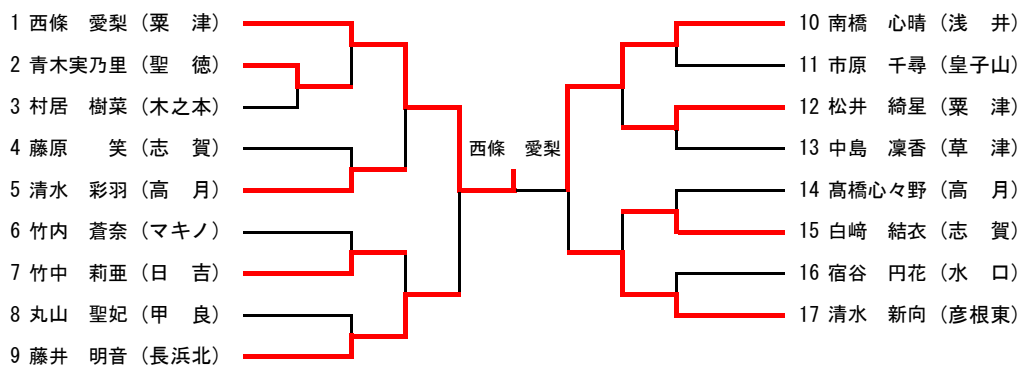

女子57kg級



女子63kg級

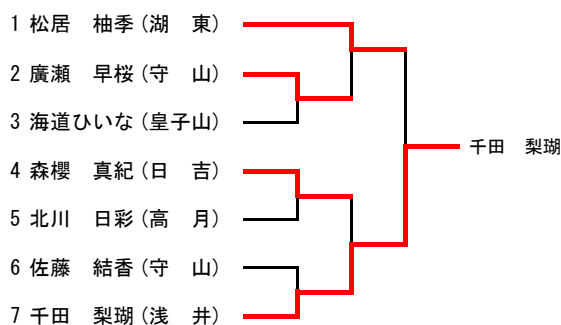

女子63kg超級

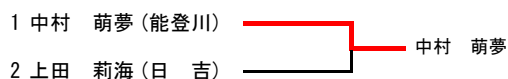

男子50kg級

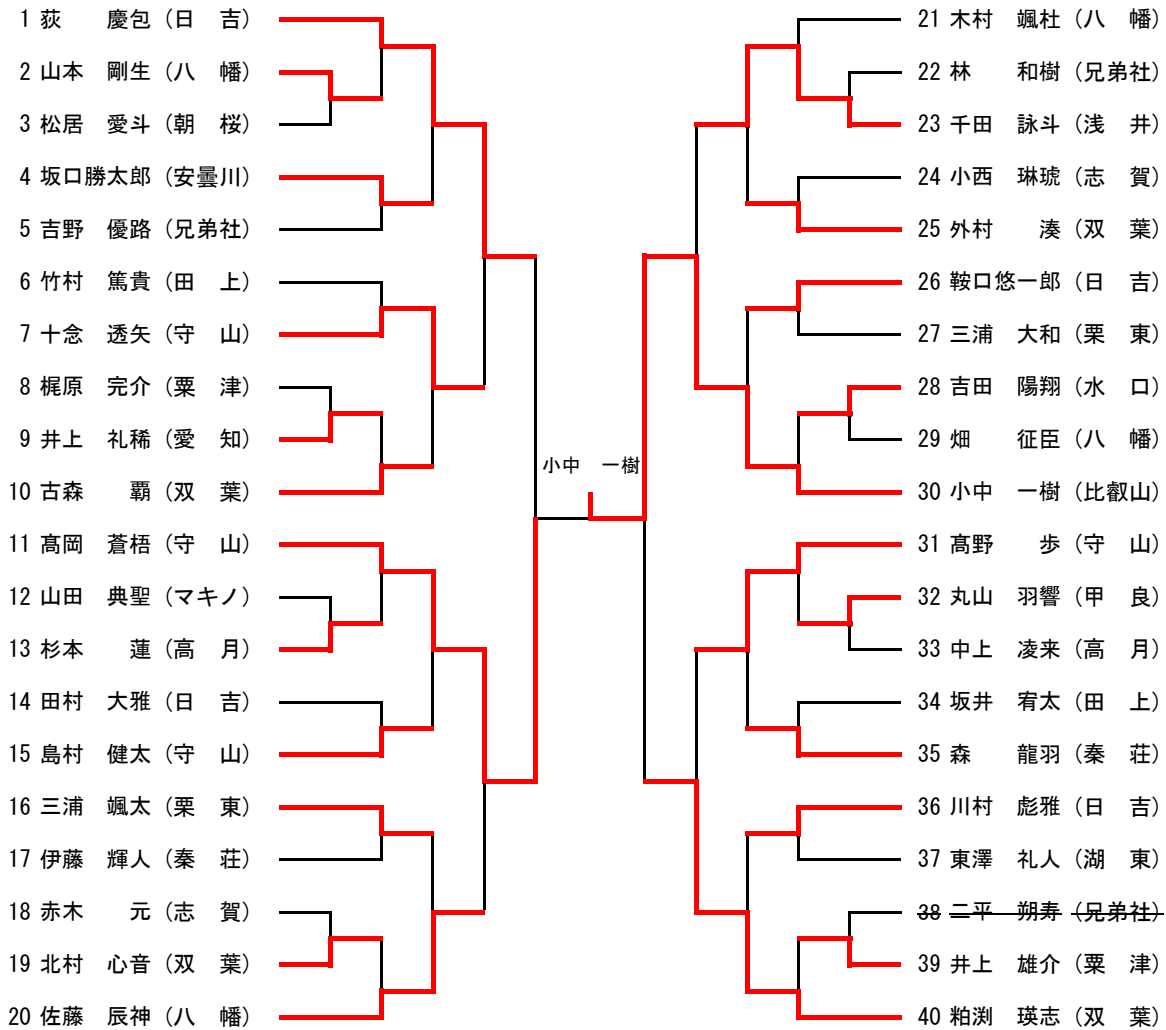

男子55kg級

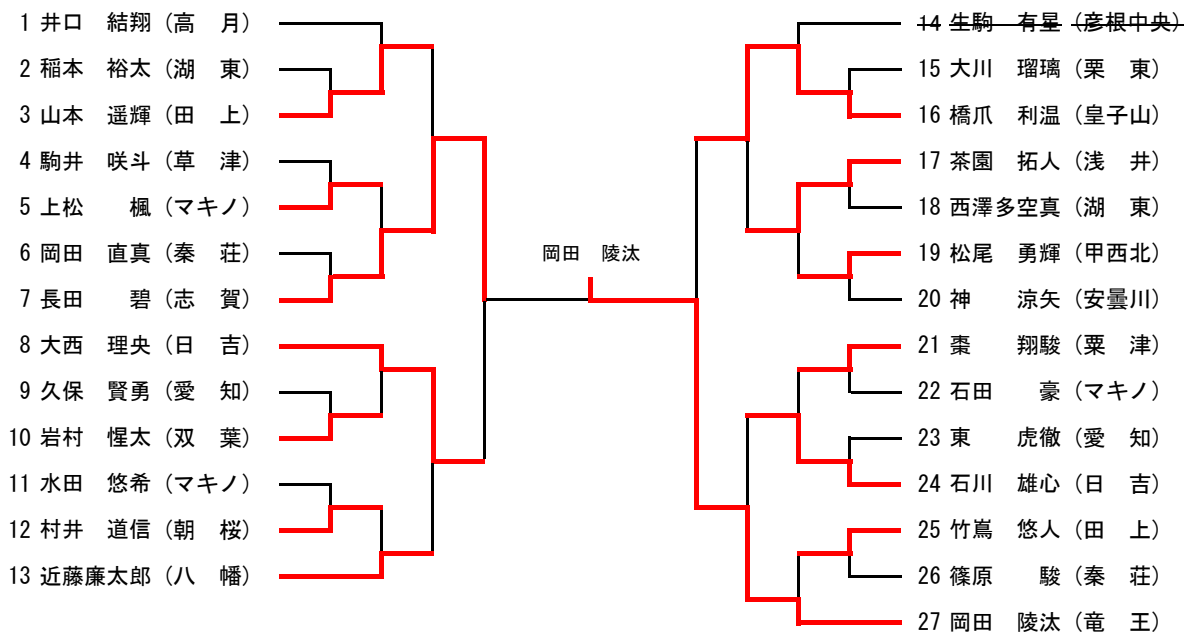

男子60kg級

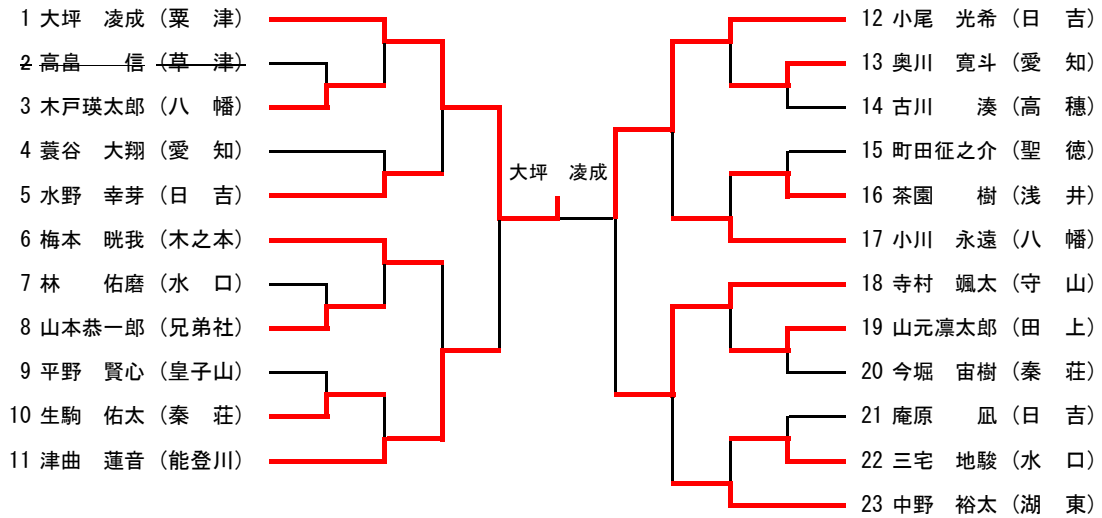

男子66kg級

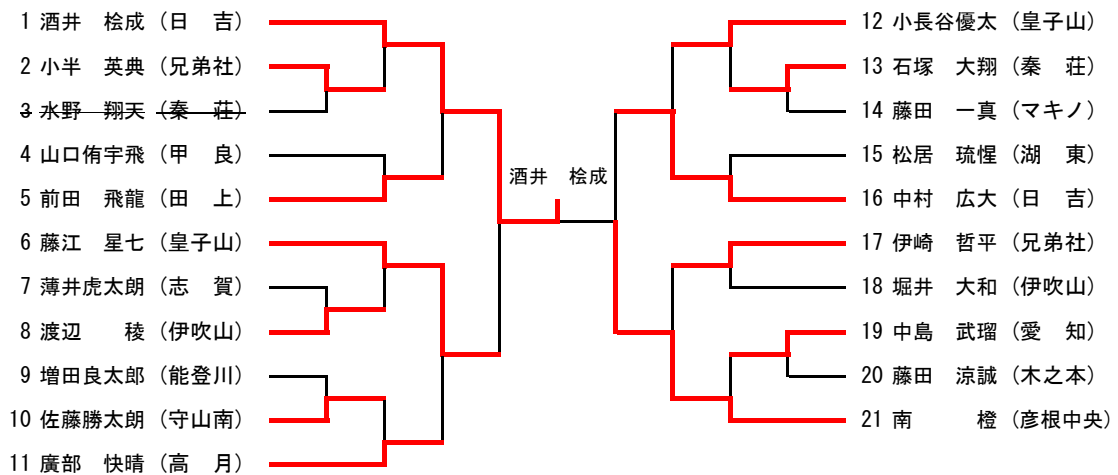

男子73kg級

