

令和3年度

— 第58回 —

滋賀県中学校春季総合体育大会 柔道の部

11

# 《柔道》 *JUDO*



日 時 令和3年5月20日(木)、21日(金) 9時30分より  
(団体戦) (個人戦)

会 場 滋賀県立武道館

滋賀県中学校体育連盟

## 滋賀県中学校春季総合体育大会

### 「柔道専門部コロナ感染拡大防止対策方針」

令和3年5月 20日(木) 団体戦 21日(金) 個人戦

於)滋賀県立武道館

#### 開閉会式

- ・ 開閉会式は「整列した形での式典」としては実施しない
- ・ 開会式については、十分なスペースを確保し「審判上の注意、諸連絡、注意事項」の伝達とする
- ・ 閉会式は実施しない。表彰については、団体代表、個人入賞者を対象に、読み上げをせず授与する

#### 保護者入場

- ・ 無観客で実施する
- ・ 外部コーチとして申請書を出した方のみ「競技役員」として依頼する(プログラムに掲載した方のみ)  
(ただし、学校関係者外として「健康観察票」と「同意書」の提出を義務付ける)

#### 密にならない対策

- ・ 試合者とそうでない者で場内整理し、試合場と観客席で分散を図る
- ・ 武道館3Fエレベーターホールのスペースを、荷物置き場や待機、食事で活用する

#### 昼食

- ・ 昼食時間は一律に設定せず、試合進行と場内アナウンスを確認し、各チームでとるようにする
- ・ 試合進行上、昼食時間を設ける場合は、エレベーターホールを活用し、蜜を避けてとらせる

#### 写真撮影

- ・ 原則として、顧問や管理職以外の入場は禁止する。
- ・ 写真撮影の予定がある場合は、予め競技委員長に伝えておき、当日引率者を通じて申し出る
- ・ 大会当日、柔道競技の本部に受付をし「同意書」を提出の上、IDカードを身につけて入場する

#### その他

- ・ 試合場(畳)を「競技開始・」「ベスト8決定時」「競技終了後」の消毒を競技役員で行う
- ・ マスクを外すのは「試合時のみ」を徹底する
- ・ 試合の前後に「手指消毒」をコロナ対策補助員により徹底させる
- ・ 衛生面と感染予防の観点から、個人のマスクをマスクケースまたはビニル袋に入れるよう指導する

# 【大会役員】

- \*大会長 古川 昌弘(志 賀)
- \*競技委員長 鈴木 久嗣(志 賀)
- \*審判長 朝比奈 徹(日 吉)
- \*競技委員 米澤 勇人(高 月)・西川 大智(栗 津)
- \*会場主任・総務 杉山 晋章(田 上)・加藤 大幸(浅 井)
- \*広報・本部記録 三輪 利彰(皇子山)・堀中 健司(水 口)・樺島 普優(守 山)
- \*選手受付・計量 【男子】杉本 啓輔(湖 東)・山本 智大(秦 荘)・田中 大智(草 津)  
【女子】鳥居みかげ(志 賀)・前田 朋子(日 吉)
- \*救護責任者 鈴木 久嗣(志 賀)・真下 盛吉・小谷 典生・浅井 眞輝
- \*コロナ対策担当 鳥居みかげ(志 賀)
- \*学校受付・会計 日和原善行(愛 知)
- \*筆 耕 堀池 修造(県柔連) 藤田 隆(皇子山)

審判員 ○会場主任

第 1 会場	第 2 会場	第 3 会場	第 4 会場
○鳥居みかげ(志 賀)	○米澤 勇人(高 月)	○松川 直樹(八 幡)	○山本 智大(秦 荘)
中井倫太郎(甲 良)	正江 茂文(守 山)	八木佐太次(愛 知)	杉山 晋章(志 賀)
澤井 英生(能登川)	杉本 啓輔(湖 東)	前田 朋子(日 吉)	田中 大智(草 津)
松井孝太朗(日 吉)	町田 大介(志 賀)	安枝 隆志(守 山)	西川 大智(栗 津)
生駒 有史(彦根中央)	岡田 隆(竜 王)	真下 盛吉(双 葉)	米富 和郎(比叡山)
高体連審判員	高体連審判員	高体連審判員	高体連審判員

計時・記録・感染症対策員 ○会場主任

	第1会場	第2会場	第3会場	第4会場
* 総括	○善田 和弘(能登川)	○加藤 大幸(浅井)	○日和原善行(愛知)	○泉 直登(田上)
	清水 啓行(西浅井)	左近謙志郎(兄弟社)	坂井 順亮(兄弟社)	古川 雅子(マキノ)
	杉本 惇(聖徳)	武田 琢雅(マキノ)	中川 修(伊吹山)	音羽 知香(八幡)
* タイマー	下川 真幸(高月) 佐野 雄一(安曇川)	梅本 晃(木之本) 吉田 和彦(朝桜)	西村 佳力(能登川) 永井 裕之(彦根南)	早川 清恒(木之本) 前田 高宏(西浅井)
	高松 良次(甲西北) 田井中卓夫(能登川) 山口 仁美(彦根)	辻 美穂(水口) 井出 宗治(玉個荘) 堀井 波生(伊吹山)	伊藤 正和(能登川) 安田 麻里(虎姫学園) 佐藤 明香(守山南)	森下 清邦(木之本) 北川 律子(長浜東) 横山いずみ(彦根東)
* 点呼	森櫻 明宏(日吉) 渡辺いち子(伊吹山)	大面 満(日吉) 佐藤 勇次(守山南)	小尾 香一(日吉) 中山 大輔(長浜北) 古川 巧(高徳)	鍋島 夕子(日吉) 藤井 崇(長浜北)
* 消毒	荻 香(日吉) 水野絵里奈(日吉)	大面 益美(日吉) 小中 享子(比叡山)	酒井 真紀(日吉) 中村 綾(日吉)	猪飼 尚子(日吉) 庵原 理沙(日吉)

\* 一般受付 酒井 真紀(日吉)・猪飼 尚子(日吉)・荻 香(日吉)・中村 綾(日吉)

※役員以外の引率の先生は各校で使用されている各自の名札を携行して下さい。

**連絡事項**

- \* 試合会場のフロアーに入れるのは、選手・役員・監督・コーチ・保護者ボランティアのみです。外部コーチもコーチIDを携帯して、必ず役員をお願いします。
- \* 『役員(審判、計時・記録)の先生方は大会終了までよろしくお願いします!』
- \* 武道館施設使用上の注意事項  
お借りしている施設です、特にていねいに使うように!  
WCの下駄が散乱しないように!各自で整頓すること。
- \* 貴重品の保管・管理については、各校でお願いします。  
顧問の先生で預かる、又は生徒の荷物を一カ所に集めて
- \* ゴミは、各自で必ず持って帰るように徹底をお願いします!  
(武道館ではごみ処理できません、ゴミの各自持ち帰りをお願いします。)  
各校の更衣場所・応援席付近は各校でゴミひろい等をすませて退場するように!
- \* 各校忘れ物がないように顧問の先生で応援席付近の最終チェックをお願いします。  
(例年、忘れ物がいくつかあり、持ち主不明のままが多いのです。)

**試合の進行について**

※会場図→ (本部席)

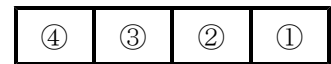

5/20 **《団体戦》**

☆8:30~9:45 計量(団体戦出場選手 体重測定)

団体戦参加  
男子20校  
女子13校

9:30 役員・顧問『打ち合わせ』

★ 10:00 開始式

10:20 試合開始  
[男子団体戦] 男子ベスト8決定まで ①②③④会場で

11:20頃 (女子団体戦) 女子ベスト4決定まで 男子終了会場で

12:00頃 [男子団体戦] ベスト4決定の試合まで ②③会場で

12:30頃 (女子準決勝)  
[男子準決勝] 女子2試合同時進行 ②③会場で  
その後男子2試合

13:10頃 **《女子 決勝》**  
**《男子 決勝》** 女子・男子の順で決勝戦 第②試合場で

14:00頃 団体戦試合終了

5/21 **《個人戦》**

☆8:30~10:00 計量  
9:30 役員・顧問『打ち合わせ』

★ 10:00 開始式

個人戦	【男子】	73kg-21	【女子】	57kg-14
	出場	50kg-40 81kg- 8	40kg- 4 63kg- 7	
選手数	55kg-27 90kg- 7	44kg-11 70kg- 1		
	60kg-23 90超- 7	48kg-15 70超- 1		
	66kg-21	52kg-17		

10:15 試合開始  
(女子個人戦) ※男子は観覧席へ移動

女40kg級・44kg級	…………①会場で	15
女48kg級	…………②会場で	12
女52kg級	…………③会場で	15
女57kg級・63kg	…………④会場で	17

11:30頃 (女子**決勝**) 40・44・48・52・57・63・+63の順で 第②試合場で

11:50頃 [男子個人戦] ※女子は観覧席へ移動

男Aゾーン	…………①会場で	28
男Bゾーン	…………②会場で	32
男Cゾーン	…………③会場で	31
男Dゾーン	…………④会場で	31

13:30頃 [男子準決勝] 左ゾーン第②試合場 右ゾーン第③試合場

14:00頃 [男子**決勝**] 50・55・60・66・73・81・90・+90の順で 第②試合場で

★ 14:30頃 閉会式(成績発表、表彰)

# 男子団体戦

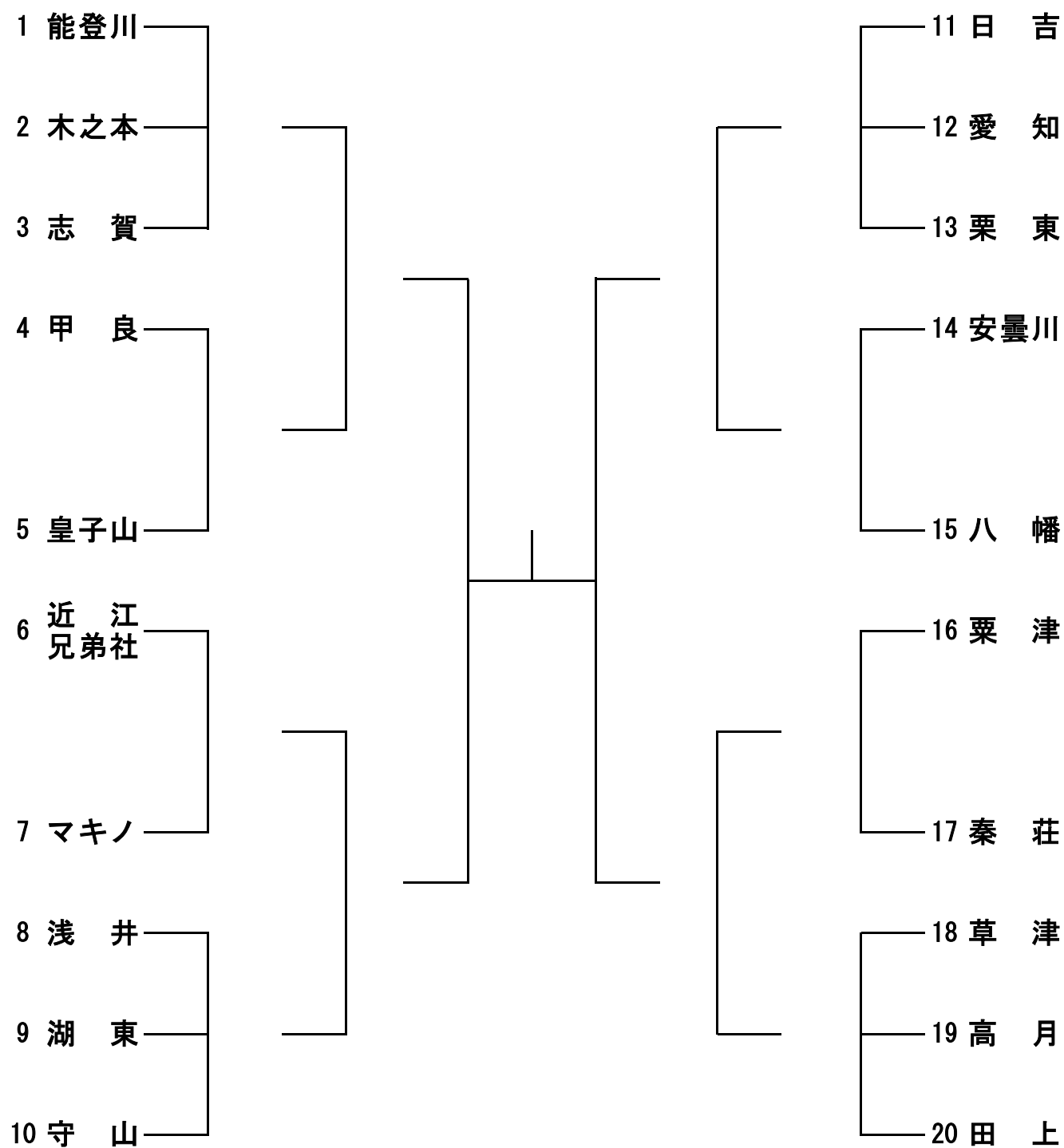

# 女子団体戦

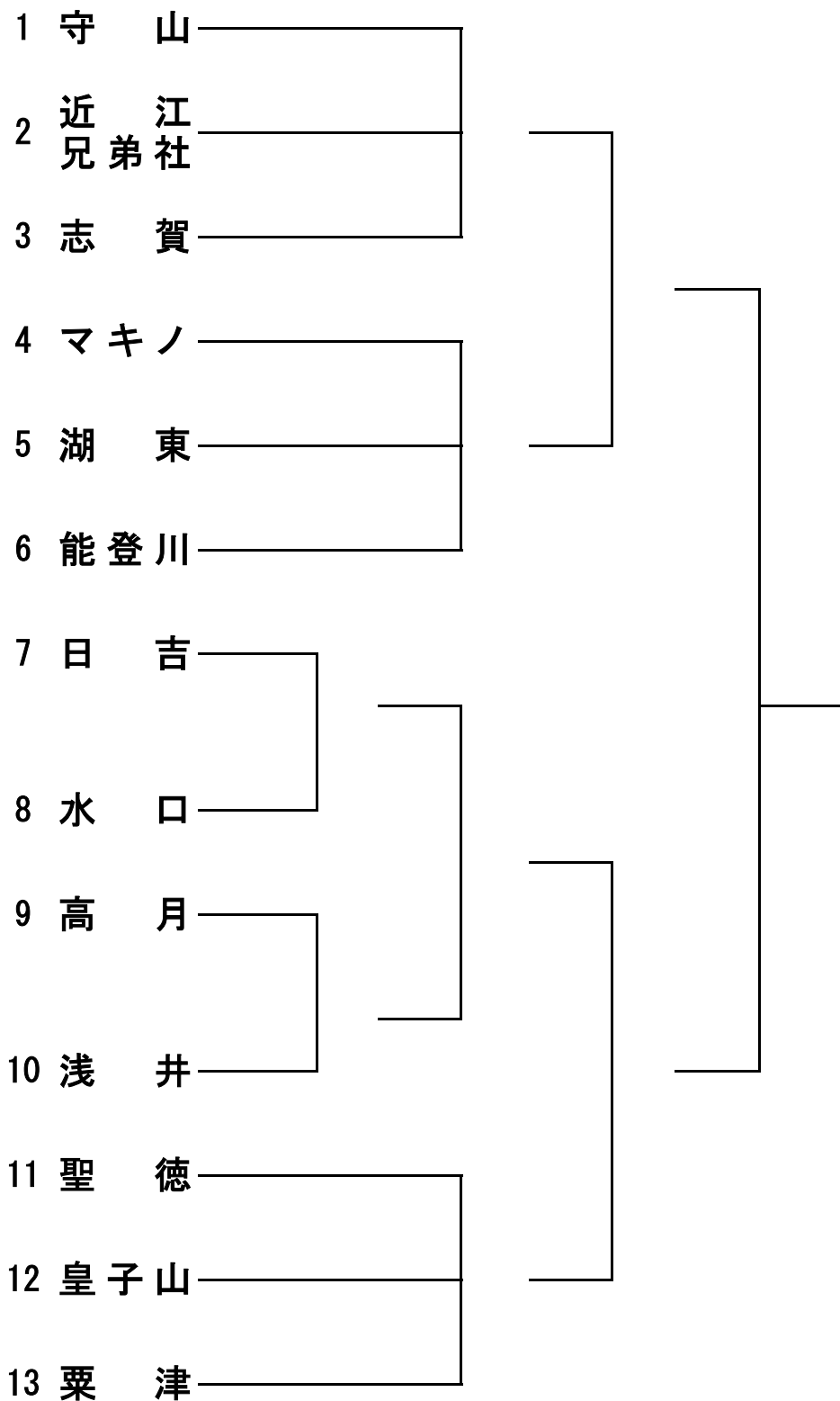

# 男子団体戦選手名簿

マキノ中学校			
監督	武田 琢雅		
コーチ	古川 雅子		
	氏名	学年	体重
先鋒	山田 典聖	2	49
次鋒	上松 楓	3	51
中堅	水田 悠希	2	53
副将	藤田 一真	2	64
大将	平山 悠真	3	78
補欠①	石田 豪	3	55
補欠②	桑田 志音	2	59

安曇川中学校			
監督	越智 裕規		
コーチ	佐野 雄一		
	氏名	学年	体重
先鋒			
次鋒	坂口勝太郎	3	50
中堅	神 涼矢	2	52
副将	柳沼錬次郎	2	71
大将	才川 広翔	3	73
補欠①			
補欠②			

志賀中学校			
監督	鈴木 久嗣		
コーチ	鳥居みかげ		
	氏名	学年	体重
先鋒	赤木 元	2	31
次鋒	長田 碧	③	54
中堅	薄井虎太郎	3	61
副将	岸田慶次郎	3	71
大将	中村 大志	3	71
補欠①	小西 琳琥	2	40
補欠②			

日吉中学校			
監督	朝比奈 徹		
コーチ	前田 朋子		
	氏名	学年	体重
先鋒	小尾 光希	2	58
次鋒	酒井 桧成	③	62
中堅	中村 広大	2	63
副将	上田 大地	2	90
大将	山口 琉心	2	95
補欠①	荻 慶包	3	48
補欠②	猪飼 光真	③	73

皇子山中学校			
監督	三輪 利彰		
コーチ	藤田 隆		
	氏名	学年	体重
先鋒	橋爪 利温	2	55
次鋒	平野 賢心	1	59
中堅	藤江 星七	③	63
副将	小長谷優太	③	66
大将	石井 聖羅	③	70
補欠①			
補欠②			

粟津中学校			
監督	西川 大智		
コーチ	瀬津 美穂		
	氏名	学年	体重
先鋒	梶原 完介	1	34
次鋒	桑 翔駿	1	51
中堅	大坪 凌成	3	59
副将	吉岡稟太郎	③	78
大将	宮下 漣	2	86
補欠①	井上 雄介	1	33
補欠②			

田上中学校			
監督	泉 直登		
コーチ	杉山 晋章		
	氏名	学年	体重
先鋒	竹嵩 悠人	2	55
次鋒	山元凜太郎	2	60
中堅	前田 飛龍	2	66
副将	中西 陸斗	3	70
大将	大橋 海人	③	85
補欠①	山本 遥輝	1	54
補欠②	竹村 篤貴	1	45

草津中学校			
監督	田中 大智		
コーチ	松尾 ゆか		
	氏名	学年	体重
先鋒			
次鋒	駒井 咲斗	3	54
中堅	高畠 信	3	58
副将	岡田 尚也	2	68
大将	山中 一輝	3	70
補欠①			
補欠②			

栗東中学校			
監督	桂田 翔伍		
コーチ			
	氏名	学年	体重
先鋒			
次鋒			
中堅	三浦 大和	1	37
副将	三浦 颯太	2	45
大将	大川 瑠璃	1	55
補欠①			
補欠②			

守山中学校			
監督	樺島 普優		
コーチ	正江 茂文		
	氏名	学年	体重
先鋒	高野 歩	③	50
次鋒	高岡 蒼梧	2	50
中堅	寺村 颯太	2	58
副将	多賀 仙亮	2	70
大将	森田 眞斗	2	96
補欠①	十念 透矢	2	45
補欠②	島村 健太	1	50

八幡中学校			
監督	松川 直樹		
コーチ	西村 佳力		
	氏名	学年	体重
先鋒	畑 征臣	2	45.2
次鋒	佐藤 辰神	2	49.1
中堅	木村 颯杜	③	50
副将	近藤廉太郎	2	54.5
大将	小川 永遠	③	59
補欠①	木戸瑛太郎	2	59.1
補欠②	山本 剛生	2	50

近江兄弟社中学校			
監督	左近謙志郎		
コーチ			
	氏名	学年	体重
先鋒	林 和樹	2	43.1
次鋒	二平 朔寿	2	44.3
中堅	山本恭一郎	2	59.7
副将	伊崎 哲平	3	65
大将	田中 陽樹	3	78
補欠①	小半 英典	2	64
補欠②	吉野 優路	2	37.2



湖東中学校			
監督	杉本 啓輔		
コーチ			
	氏名	学年	体重
先鋒	東澤 礼人	2	43
次鋒	稲本 裕太	2	52
中堅	西澤多空真	2	52
副将	中野 裕太	2	58
大将	松居 琉惺	1	64
補欠①			
補欠②			

能登川中学校			
監督	善田 和弘		
コーチ	澤井 英生		
	氏名	学年	体重
先鋒	田井中武斗	3	68
次鋒	中谷 清澄	3	71
中堅	井手 悠馬	2	73
副将	中堀 一輝	3	80
大将	澤井日夏太	3	83
補欠①	津曲 蓮音	2	60
補欠②	吉岡 煌斗	2	73

秦荘中学校			
監督	山本 智大		
コーチ	藤野 克己		
	氏名	学年	体重
先鋒	森 龍羽	3	36
次鋒	篠原 駿	2	51
中堅	岡田 直真	2	51
副将	生駒 佑太	3	57
大将	水野 翔天	2	64
補欠①	石塚 大翔	2	61
補欠②	伊藤 輝人	2	36

愛知中学校			
監督	八木佐太次		
コーチ	村川 昌樹		
	氏名	学年	体重
先鋒	東 虎徹	2	52
次鋒	蓑谷 大翔	2	58
中堅	奥川 寛斗	1	60
副将	中島 武瑠	1	65
大将	奥川 永人	③	90
補欠①	井上 礼稀	2	50
補欠②	久保 賢勇	1	52

甲良中学校			
監督	中井倫太郎		
コーチ	小西 日向		
	氏名	学年	体重
先鋒			
次鋒			
中堅	丸山 羽響	2	46
副将	山口侑宇飛	2	63
大将	内田夏寿生	3	70
補欠①			
補欠②			

浅井中学校			
監督	加藤 大幸		
コーチ			
	氏名	学年	体重
先鋒	千田 詠斗	1	48
次鋒	茶園 拓人	3	54
中堅	茶園 樹	2	57
副将	北村金太郎	2	79
大将	大堀 雄大	③	96
補欠①			
補欠②			

高月中学校			
監督	米澤 勇人		
コーチ	下川 真幸		
	氏名	学年	体重
先鋒	杉本 蓮	1	47
次鋒	井口 結翔	3	55
中堅	廣部 快晴	③	65
副将	廣部 快	2	73
大将	松山 悠真	2	83
補欠①	中上 凌来	2	38
補欠②			

木之本中学校			
監督	小西 孝夫		
コーチ	岩佐 弘明		
	氏名	学年	体重
先鋒			
次鋒			
中堅	梅本 昉我	3	57
副将	藤田 涼誠	2	62
大将	浅井 遥翔	2	68
補欠①			
補欠②			

## 女子団体戦選手名簿

マキノ中学校			
監督	武田 琢雅		
コーチ	古川 雅子		
	氏名	学年	体重
先鋒	大西奈葵那	3	42
中堅	北川 恭花	3	45
大将	野崎 一葉	3	57
補欠	竹内 蒼奈	3	49

志賀中学校			
監督	鈴木 久嗣		
コーチ	鳥居みかげ		
	氏名	学年	体重
先鋒			
中堅	白崎 結衣	2	49
大将	藤原 笑	3	52
補欠			

日吉中学校			
監督	前田 朋子		
コーチ	松井孝太郎		
	氏名	学年	体重
先鋒	竹中 智守	2	47
中堅	鍋島 芽	2	53
大将	森櫻 真紀	2	60
補欠	上田 莉海	1	70

皇子山中学校			
監督	三輪 利彰		
コーチ	藤田 隆		
	氏名	学年	体重
先鋒	藤原 紫帆	2	45
中堅	市原 千尋	2	49
大将	海道ひいな	2	60
補欠			

栗津中学校			
監督	西川 大智		
コーチ	瀬津 美穂		
	氏名	学年	体重
先鋒	棗 唯衣	3	44
中堅	西條 愛梨	3	52
大将	河田 マイ	3	57
補欠	関 野花	3	48

守山中学校			
監督	樺島 普優		
コーチ	正江 茂文		
	氏名	学年	体重
先鋒	舟谷 陽寧	2	48
中堅	告下 葵音	1	54
大将	中村 和音	2	55
補欠	植田 真由	2	44

近江兄弟社中学校			
監督	左近 謙志郎		
コーチ			
	氏名	学年	体重
先鋒			
中堅	富崎 真瑚	3	44
大将	佐々木亜弥子	3	48
補欠			

水口中学校			
監督	堀中 健司		
コーチ	辻 美穂		
	氏名	学年	体重
先鋒	山田和香奈	2	47
中堅	二宮 千咲	3	48
大将	宿谷 円花	3	52
補欠	杉本 萌衣	3	57

能登川中学校			
監督	善田 和弘		
コーチ	伊藤 正和		
	氏名	学年	体重
先鋒	宮下 愛都	③	48
中堅	佐々生衣真	3	53
大将	中村 萌夢	3	80
補欠	澤井 日和	1	54

聖徳中学校			
監督	杉本 惇		
コーチ			
	氏名	学年	体重
先鋒			
中堅	竹内 愛姫	2	41
大将	青木実乃里	2	51
補欠			

湖東中学校			
監督	杉本 啓輔		
コーチ			
	氏名	学年	体重
先鋒	吉澤 桃華	2	44
中堅	正木 陽愛	2	45
大将	松居 柚季	2	58
補欠			

浅井中学校			
監督	加藤 大幸		
コーチ			
	氏名	学年	体重
先鋒	吉村 紅葉	2	48
中堅	南橋 心晴	1	52
大将	千田 梨瑚	③	61
補欠	岡 みさと	2	40

高月中学校			
監督	米澤 勇人		
コーチ	下川 真幸		
	氏名	学年	体重
先鋒	村井 光	2	43
中堅	清水 彩羽	2	49
大将	北川 日彩	2	60
補欠	高橋心々野	2	52

女子40kg級

		岡	中川	井上	島村	勝ち	負け	順位
岡 みさと	(浅井)		①-1	①-6	①-13			
中川 透菜	(マキノ)			①-12	①-7			
井上 智恵	(栗津)				①-2			
島村 里佳	(守山)							

女子44kg級

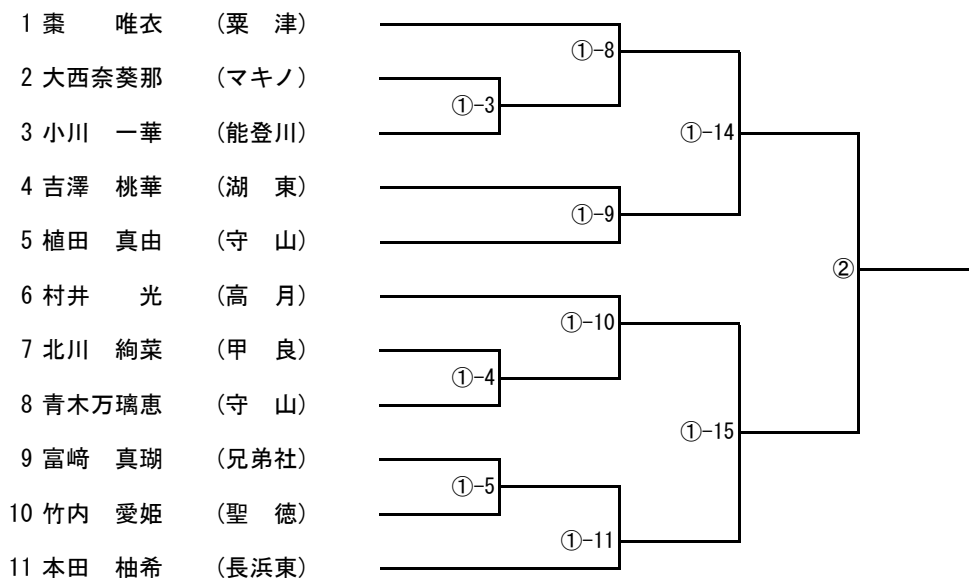

女子48kg級

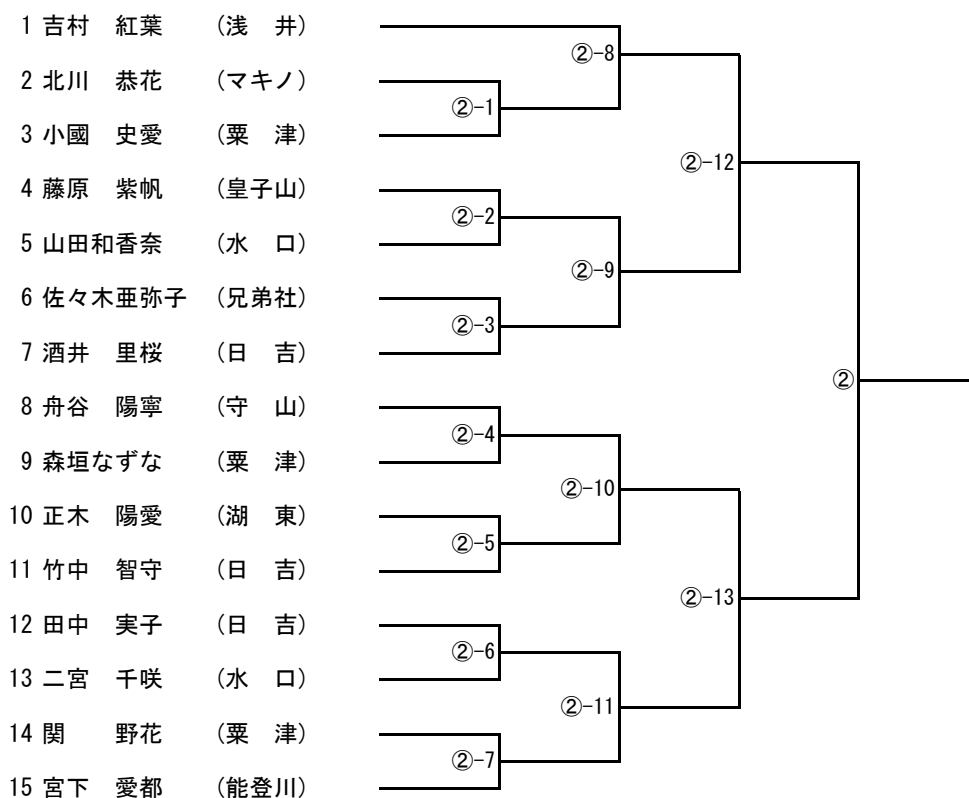

女子52kg級

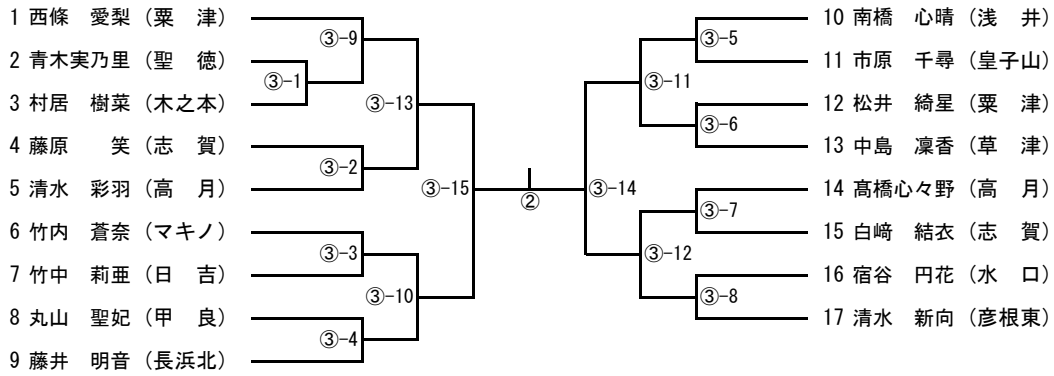

女子57kg級

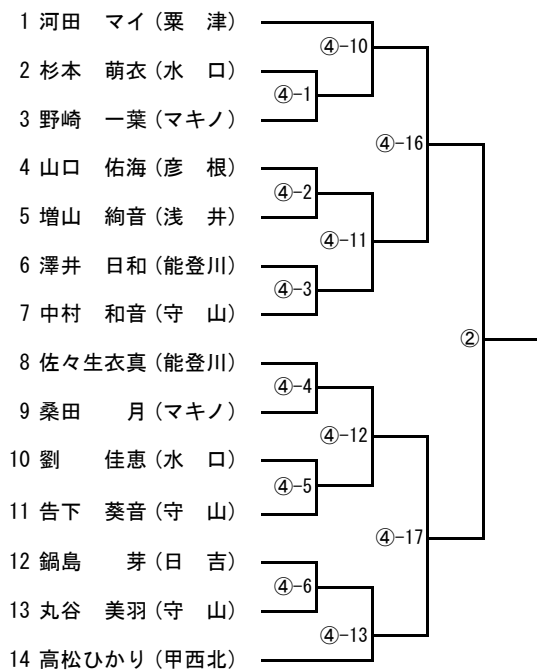

女子63kg級

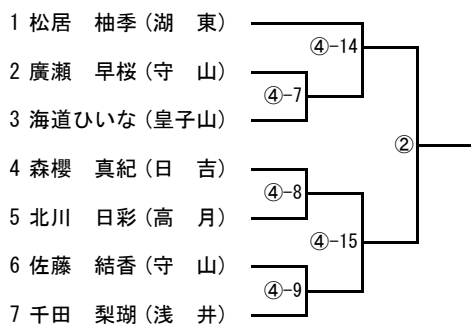

女子63kg超級

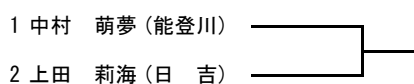

男子50kg級

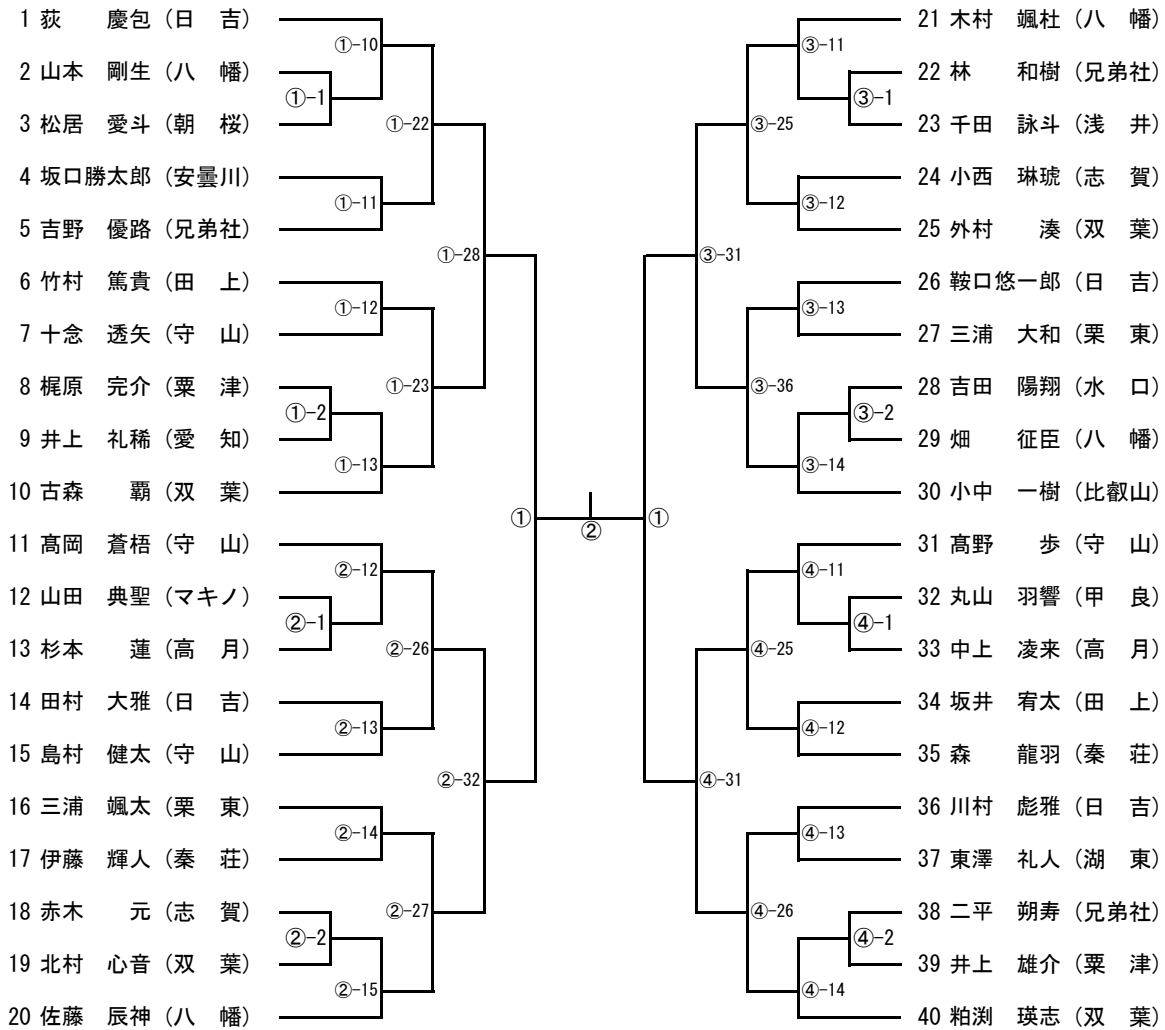

男子55kg級

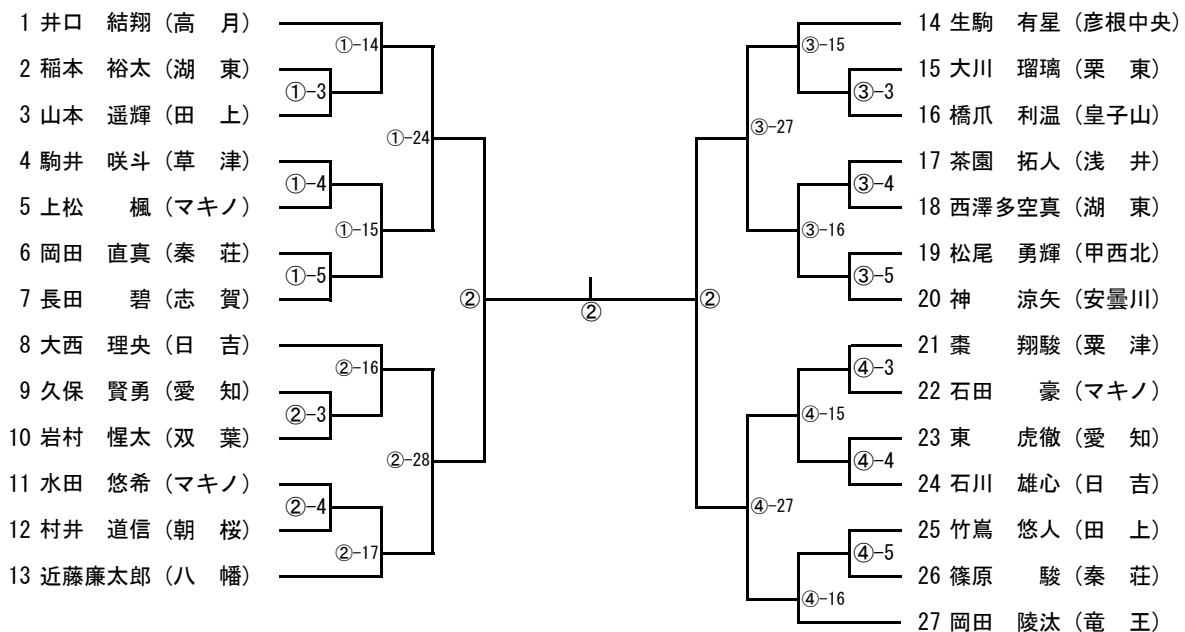

男子60kg級

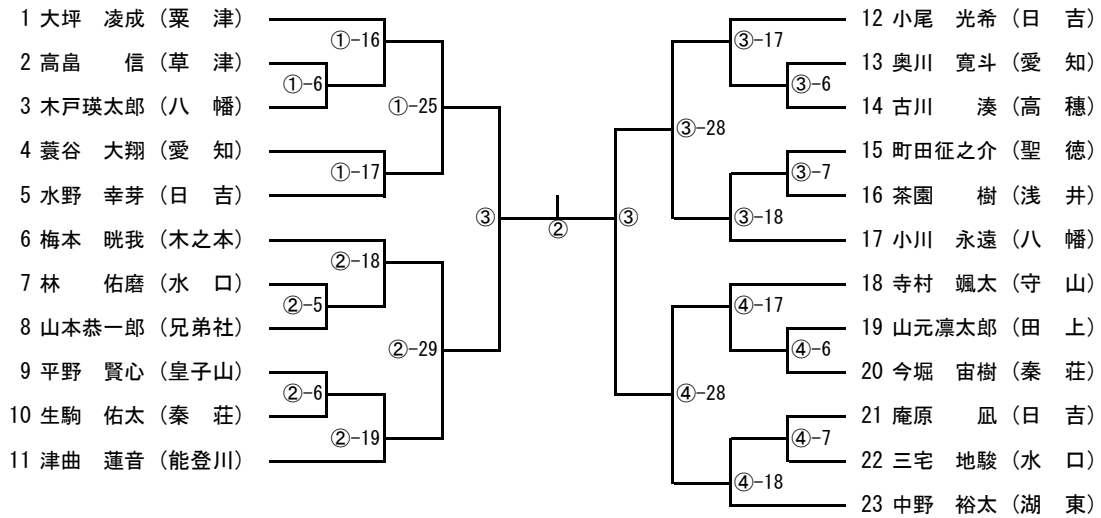

男子66kg級

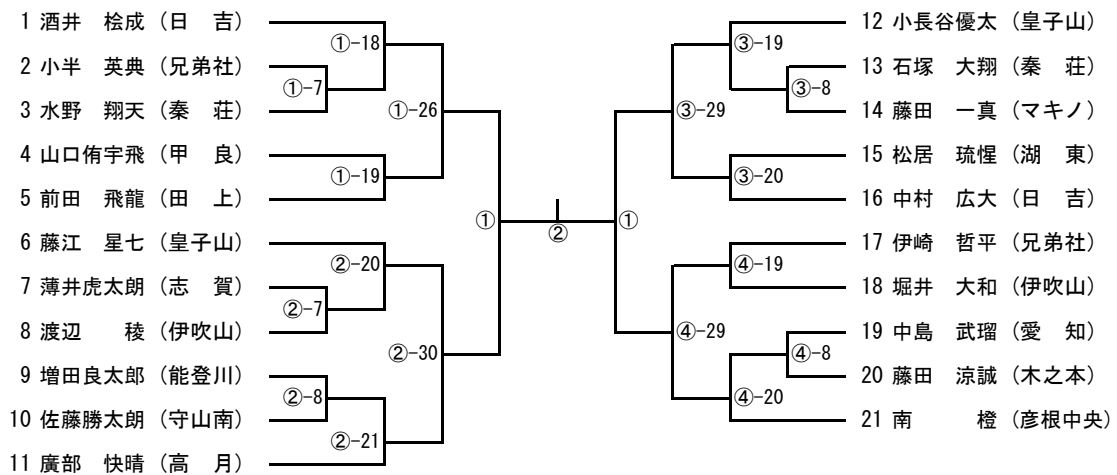

男子73kg級

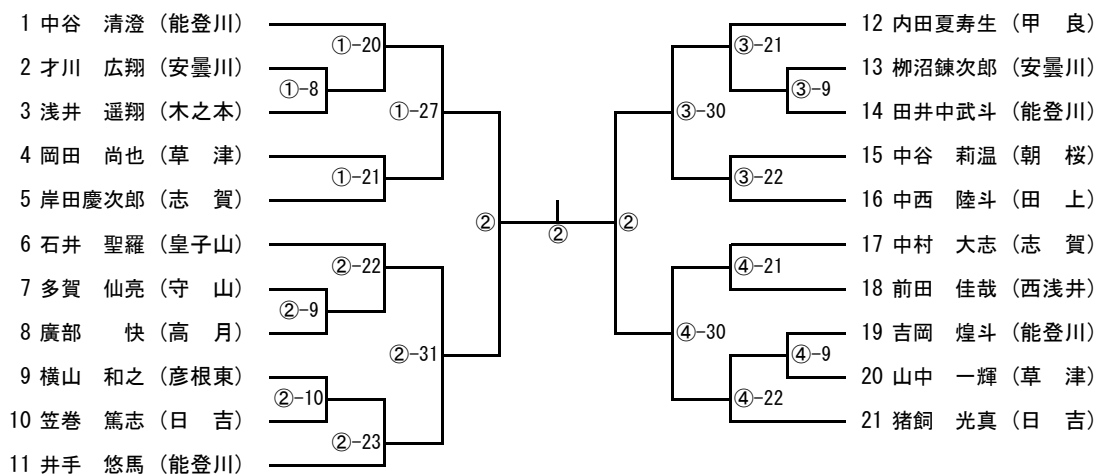

### 男子81kg級

- 1 吉岡稟太郎 (粟津)
- 2 平山 悠真 (マキノ)
- 3 横山 智之 (彦根東)
- 4 中堀 一輝 (能登川)
- 5 北村金太郎 (浅井)
- 6 中井 敦士 (五個荘)
- 7 田中 陽樹 (兄弟社)
- 8 上地トシオ (聖徳)

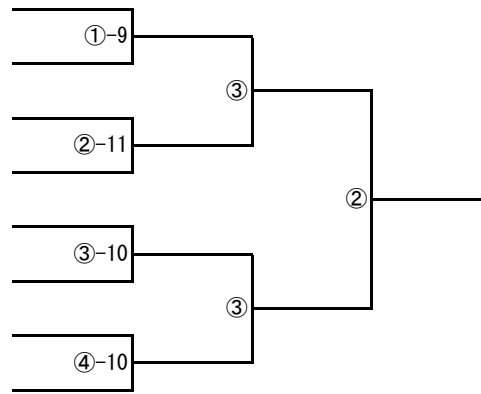

### 男子90kg級

- 1 澤井日夏太 (能登川)
- 2 宮下 漣 (粟津)
- 3 奥川 永人 (愛知)
- 4 上田 大地 (日吉)
- 5 嘉村 魁士 (彦根南)
- 6 松山 悠真 (高月)
- 7 大橋 海人 (田上)

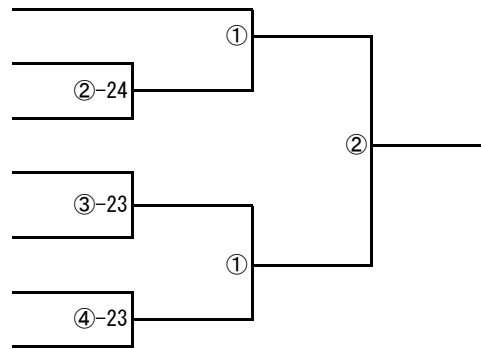

### 男子90kg超級

- 1 大堀 雄大 (浅井)
- 2 中島真海偉 (兄弟社)
- 3 山口 琉心 (日吉)
- 4 森田 眞斗 (守山)
- 5 中山 墨 (長浜北)
- 6 小西 悠月 (聖徳)
- 7 安田 丈二 (虎姫学園)

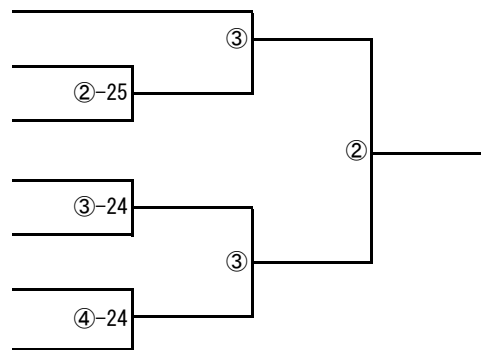

# 春季総体栄光の記録

年度	団体男子 優勝校	個人男子
1 39	日野	
2 40	打出	
3 41	愛東	
4 42	愛東	
5 43	愛東	
6 44	打出	
7 45	木之本	
8 46	木之本	
9 47	栗津	沢村 明彦 (栗津)
10 48	西浅井	藤本 高好 (西浅井)

年度	団体男子 優勝校	個人男子
11 49	西浅井	木之 義満 (日野)
12 50	守山	新井 清司 (栗津)
13 51	日野	松下 高次 (八幡)
14 52	瀬田	松山 靖治 (栗津)
15 53	瀬田	杉山 照彦 (瀬田)
16 54	皇子山	坂下 誠 (瀬田)
17 55	湖東	梶田 典成 (皇子山)
18 56	瀬田	内田 強 (瀬田)
19 57	皇子山	西村 雅彦 (栗津)
20 58	皇子山	鈴木 勝久 (皇子山)

年度	団体男子 優勝校	個人男子				団体女子 優勝校	個人女子		
		55kg以下	65kg以下	78kg以下	78kg以上		48kg以下	52kg以下	56kg以下
21 59	南郷	北谷 勇治 (草津)	堀井 大輔 (南郷)	志村 史士 (志賀)	南 勝宣 (日吉)				
22 60	南郷	小田垣公三 (皇子山)	川崎 学 (今津)	友金 勝 (南郷)	板垣 孝久 (南郷)				
23 61	堅田	青木 慎英 (唐崎)	佐野 彰英 (打出)	内田 伸一 (瀬田北)	常盤 信也 (堅田)		川戸 朋子 (聖徳)		
24 62	湖東	古田 成毅 (聖徳)	佐野 彰英 (打出)	坂下 信次 (石山)	駒井 拓郎 (八幡東)		佐野 彩子 (打出)		
25 63	八幡	楠亀 智史 (秦荘)	下村 寿一 (八幡)	川筋 英樹 (木之本)	林 正樹 (水口)		木村麻貴子 (水口)		佐野 彩子 (打出)
26 1	木之本	遠藤 修伯 (甲西)	駒井 俊郎 (八幡東)	芳森 信吾 (木之本)	福沢 義昭 (唐崎)		田中 惠美 (八幡西)	52kg以下	佐野 彩子 (打出)
27 2	木之本	磯部 武史 (湖東)	芳森 大樹 (木之本)	平井 哲司 (八幡)	早川 知己 (木之本)		坂下 恵子 (石山)	56kg以下	緒方 三穂 (水口)
28 3	木之本	吉田 武 (聖徳)	米澤 幸喜 (木之本)	一花 克己 (木之本)	小笹 学 (八幡)		篠原 啓子 (安土)	木村みのり (八幡)	吉田 麻里 (唐崎)
29 4	木之本	清水 裕貴 (皇子山)	米澤 大剛 (木之本)	村居 裕二 (木之本)	大坪 俊裕 (栗津)		篠原 啓子 (安土)	木村みのり (八幡)	福沢 茜 (唐崎)
30 5	湖東	八田 英之 (唐崎)	藤川 和樹 (日枝)	米澤 大剛 (木之本)	山本 賢 (日吉)		藤木麻里子 (八幡)	岡田 美香 (堅田)	今村 真美 (水口)
31 6	唐崎	山口 和人 (木之本)	南 喜幸 (聖徳)	芳森 向陽 (木之本)	日野 輝隆 (高穂)	八幡	藤木麻里子 (八幡)	上坂 咲子 (堅田)	久保山佳子 (栗津)
32 7	木之本	西尾 一真 (木之本)	米田 考作 (石山)	米澤 勝利 (木之本)	中島 正登 (八幡)	木之本	際田 美穂 (八幡西)	谷 由美 (八幡西)	安道 智実 (八幡)
33 8	日吉	中原 善幸 (西浅井)	村上 祐介 (能登川)	廣田 稔人 (湖東)	沢田 慎志 (西浅井)	八幡西	田中 陽子 (日吉)	谷 由美 (八幡西)	鳥居みかげ (打出)
34 9	高月	村西 大介 (秦荘)	寺居 大志 (安土)	村居 武満 (木之本)	一宮 良太 (野州)	打出	甲斐 友梨 (八幡西)	米澤 悦子 (木之本)	鳥居みかげ (打出)
35 10	高月	白石 力也 (野洲)	寺居 大志 (安土)	藤川 広司 (真野)	中野 幸男 (八幡)	打出	安道 清乃 (八幡)	米澤 悦子 (木之本)	鳥居みかげ (打出)
36 11	能登川	下城 将史 (竜王)	河端 拓 (打出)	藤川 広司 (真野)	中野 幸男 (八幡)	八幡西	安道 清乃 (八幡)	上田 里實 (日吉)	門脇恭仁子 (打出)



春季総体栄光の記録

年度	団体男子優勝校	個人男子							団体女子優勝校	個人女子							
		50kg級	55kg級	60kg級	66kg級	73kg級	81kg級	90kg級		90kg級超級	40kg級	44kg級	48kg級	52kg級	57kg級	63kg級	70kg級
37 12	高月	高橋 克侍 (甲 良)	廣嶋 俊樹 (甲 良)	廣嶋 克侍 (甲 良)	山中 大輔 (能登川)	下川 良太 (高月)	中石 大輔 (日 吉)	村野 洋海 (安 土)	中西 良行 (八幡西)	打出	浅香 りん (打出)	安道 清乃 (八幡)	大崎 佳菜 (打出)	藤川 美沙 (真 野)	田中 美衣 (長浜西)	門脇恭仁子 (打出)	岸 佐智恵 (湖 東)
38 13	高月	飯島 大貴 (日 吉)	廣嶋 俊樹 (八幡)	廣嶋 克侍 (甲 良)	廣嶋 俊樹 (八幡)	西林 彰大 (湖 東)	松宮 広 (比叡山)	村野 洋海 (安 土)	田中 真二 (皇子山)	打出	浅香 りん (打出)	高塚 夢 (安 土)	甲斐 千恵 (八幡西)	藤川 美沙 (真 野)	田中 美衣 (長浜西)	門脇恭仁子 (打出)	岡島 未季 (長浜南)
39 14	田上	神田 悠吾 (田 上)	深美 幸治 (鏡 岡)	深美 幸治 (鏡 岡)	世古 大和 (田 上)	平尾 譲一 (田 上)	谷下 将隆 (日 吉)	松宮 広 (比叡山)	山本 裕之 (西浅井)	湖 東	広川 也未 (日 枝)	高塚 夢 (安 土)	石井まなみ (能登川)	林 希美 (湖 東)	田中 美衣 (長浜西)	教野ゆかり (木之本)	岡島 未季 (長浜南)
40 15	田上	中島 優駿 (聖 徳)	今井 良輔 (八幡)	今井 良輔 (八幡)	平川 祐基 (高月)	世古 大和 (田 上)	南 拓也 (八幡西)	小寺 弘明 (打出)	平川 晃祥 (高月)	湖 東	広川 也未 (日 枝)	甲斐 裕紀 (八幡西)	高塚 夢 (安 土)	財部 早紀 (聖 徳)	澤村 玲美 (湖 東)	坂下 星満 (水 口)	岡島 未季 (長浜南)
41 16	能登川	木村 将史 (木之本)	林 大智 (西浅井)	林 大智 (西浅井)	鈴木 政寿 (木之本)	平川 祐基 (高月)	吉川 潤 (愛 知)	村野 星矢 (安 土)	竹田 誠 (栗 津)	能登川	上野 美香 (田 上)	森下 慶子 (木之本)	甲斐 裕紀 (八幡西)	澤村 成美 (湖 東)	宇野 詩織 (田 上)	坂井 友香 (虎 姫)	大菅 美里 (泰 荘)
42 17	木之本	前出 大貴 (八幡)	木村 将史 (木之本)	木村 将史 (木之本)	財部 慶顕 (聖 徳)	鈴木 政寿 (木之本)	平尾 圭 (田 上)	林 大貴 (西浅井)	伊勢村一平 (栗 東)	湖 東	遠藤 宏美 (比叡山)	西澤 歩唯 (湖 東)	垣谷 香織 (湖 東)	國領 美里 (湖 東)	澤村 成美 (湖 東)	近藤 瑞希 (浅 井)	大菅 美里 (泰 荘)
43 18	田上	原添 洗平 (田 上)	平井 健悟 (田 上)	平井 健悟 (田 上)	前出 大貴 (八幡)	財部 慶顕 (聖 徳)	日比野龍矢 (栗 津)	平良 大樹 (田 上)	脇坂 博也 (浅 井)	湖 東	中西 悠 (日 吉)	遠藤 宏美 (比叡山)	甲斐 真未 (八幡西)	垣谷 香織 (湖 東)	岡本 美咲 (栗 津)	近藤 瑞希 (浅 井)	小川 津美 (安 土)
44 19	湖 東	中瀬 裕太 (長浜西)	原添 洗平 (田 上)	原添 洗平 (田 上)	和田 和志 (湖 東)	安田 翔太 (八幡)	齋藤 晴 (比叡山)	大戸 雄慈 (志 賀)	澤村 卓也 (湖 東)	栗 津	遠藤 宏美 (比叡山)	中西 悠 (日 吉)	谷口 友美 (栗 東)	山中 麻耶 (瀬田北)	岡本 美咲 (栗 津)	坂下 福満 (水口東)	小島ひかる (八幡)
45 20	湖 東	垣谷 隆仁 (湖 東)	藤田 風太 (高月)	藤田 風太 (高月)	大園健太郎 (湖 東)	平田 康樹 (栗 津)	田中 駿 (聖 徳)	奥村 将斗 (安曇川)	渡部好太郎 (湖 東)	秦 荘	金本 ユミ (栗 津)	岡本 貴子 (長浜西)	峰本沙也佳 (彦根東)	北川 真衣 (泰 荘)	田中 優衣 (彦根南)	福島 沙織 (泰 荘)	小島ひかる (八幡)
46 21	大会中止									大会中止							
47 22	皇子山	岡本 剣 (栗 津)	野村 尚希 (田 上)	野村 尚希 (田 上)	遠藤 泰樹 (比叡山)	伊藤 大介 (湖 東)	杉本 涼太 (虎 姫)	横井 勝哉 (木之本)	八木佐太次 (泰 荘)	秦 荘	佐野 愛 (守 山)	福家由布季 (皇子山)	田村 優佳 (日 吉)	北川 真衣 (泰 荘)	早野 貴子 (長浜西)	志賀 瑞希 (び わ)	中島 萌花 (西浅井)
48 23	栗 津	植垣 航 (比叡山)	慶田 功一 (栗 津)	慶田 功一 (栗 津)	北村 翔太 (聖 徳)	森 勇樹 (虎 姫)	澤井 亮一 (水口東)	長田 憲樹 (栗 津)	前田 雪 (西浅井)	栗 津	小倉 葵 (栗 津)	福崎 光砂 (湖 東)	福家由布季 (皇子山)	若林 由佳 (守山北)	森田沙耶香 (八幡東)	中島 萌花 (西浅井)	古賀寿璃奈 (田 上)
49 24	栗 津	長田 和希 (栗 津)	柳 勇思 (栗 津)	朝比奈龍希 (比叡山)	後藤 英仁 (比叡山)	橋本 涼太 (栗 津)	藤井 達哉 (草 津)	岩下 魁 (守山南)	八木佐太治 (泰 荘)	守 山	千代 紗菜 (栗 津)	西口 楓雪 (皇子山)	福崎 光砂 (湖 東)	伊藤 友希 (比叡山)	水野 瑚春 (守 山)	園田萌絵香 (守 山)	古賀寿璃奈 (田 上)
50 25	栗 津	土田 純也 (河 南)	橋本 健太 (栗 津)	橋本 健太 (栗 津)	朝比奈龍希 (栗 津)	岡本 昇馬 (守 山)	林 蒼太 (栗 津)	大辻 哉哉 (能登川)	北川 仁基 (田 上)	比叡山	尾田瑠璃波 (彦根南)	藤井 志穂 (守 山)	岡本 朋花 (守 山)	伊藤 友希 (比叡山)	武本 永遠 (木之本)	園田萌絵香 (守 山)	田中 梨香 (高 島)
51 26	栗 津	谷口 歩 (栗 津)	大谷 欣司 (栗 津)	大谷 悠生 (浅 井)	橋本 健太 (栗 津)	高塚 玲音 (栗 津)	西岡 大起 (比叡山)	窪田 風雅 (中 主)	岡田 拓朗 (栗 津)	比叡山	向尾 知妃 (守 山)	安枝 帆香 (守 山)	藤井 志穂 (守 山)	足達 実佳 (比叡山)	岡本 朋花 (守 山)	杉野 寿夏 (比叡山)	園田萌絵香 (守 山)
52 27	田 上	杉江 恭弥 (甲 良)	松尾 優吾 (守 山)	奥田 訓平 (田 上)	上嶋 真生 (田 上)	西本 萌人 (守 山)	小寺 亨征 (守 山)	加藤 涼真 (彦根東)	奥村 総太 (栗 東)	比叡山	江畑 美玖 (守 山)	向尾 知妃 (守 山)	藤井 志穂 (守 山)	足達 実佳 (比叡山)	岡本 朋花 (守 山)	栗田夏海 (野洲北)	奥澤 美咲 (愛 東)

春季総体栄光の記録

年度	団体男子 優勝校	個人男子							団体女子 優勝校	個人女子								
		50kg級	55kg級	60kg級	66kg級	73kg級	81kg級	90kg級		90kg級超級	40kg級	44kg級	48kg級	52kg級	57kg級	63kg級	70kg級	70kg級超級
53 28	浅井	田村 壮志 (比叡山)	楠神 岳騎 (愛知)	上門 昂輝 (田上)	花澤 錬太郎 (浅井)	大迫 力也 (甲西北)	千代 颯 岳 (浅井)	西岡 拓音 (田上)	小上 展寿 (栗津)	守山	岡 ももか (浅井)	安枝 風香 (守山)	南平 綺香 (守山)	柳原 美希 (比叡山)	長根 留々花 (守山)	江畑 真衣 (守山)	小川 真渡 (甲良)	70kg級超級 森 美月 (虎 姫)
54 29	守山	田村 倫徳 (田上)	大谷 佳右 (栗津)	森田 峻介 (守山)	森田 凌介 (守山)	大迫 翔 (甲西北)	花澤 光支朗 (浅井)	船橋 悠馬 (志 賀)	長田 龍樹 (皇子山)	守山	吉村 雪羽 (浅井)	南平 優華 (守山)	安枝 風香 (守山)	久保市 璃子 (愛知)	西條 里奈子 (栗津)	島林 楓乃 (栗津)	上久保 さくら (田上)	森 美月 (虎 姫)
55 30	守山	田中 都羽 (愛知)	斎藤 尊 (守山)	藤田 悠貴 (彦 根)	秋田 伯 (田上)	吉岡 聖真 (愛知)	藤田 康生 (守山)	北川 剛己 (木之本)	中島 碧登 (愛知)	守山	吉村 雪羽 (浅井)	安枝 風香 (守山)	南平 優華 (守山)	南平 優華 (守山)	大重 菜帆 (栗津)	西條 里奈子 (栗津)	小川 真渡 (甲良)	
56 元	田上	柳瀬 陸 (愛知)	田中 都羽 (愛知)	山本 永遠 (志 賀)	楠神 隼翔 (愛知)	秋田 ハル (田上)	小林 光矢郎 (田上)	森本 聡二郎 (八 幡)	佐藤 昊弥 (守山)	守山	熊谷 夢重 (中 主)	吉村 雪羽 (浅井)	中島 希歌 (能登川)	谷口 華 (栗津)	篠原 三奈 (守山)	向尾 美妃 (守山)	宇佐美 凛 (柏 原)	伴 幸里香 (水 口)
57 2	大会中止									大会中止								
58 3																		

