

男子団体戦

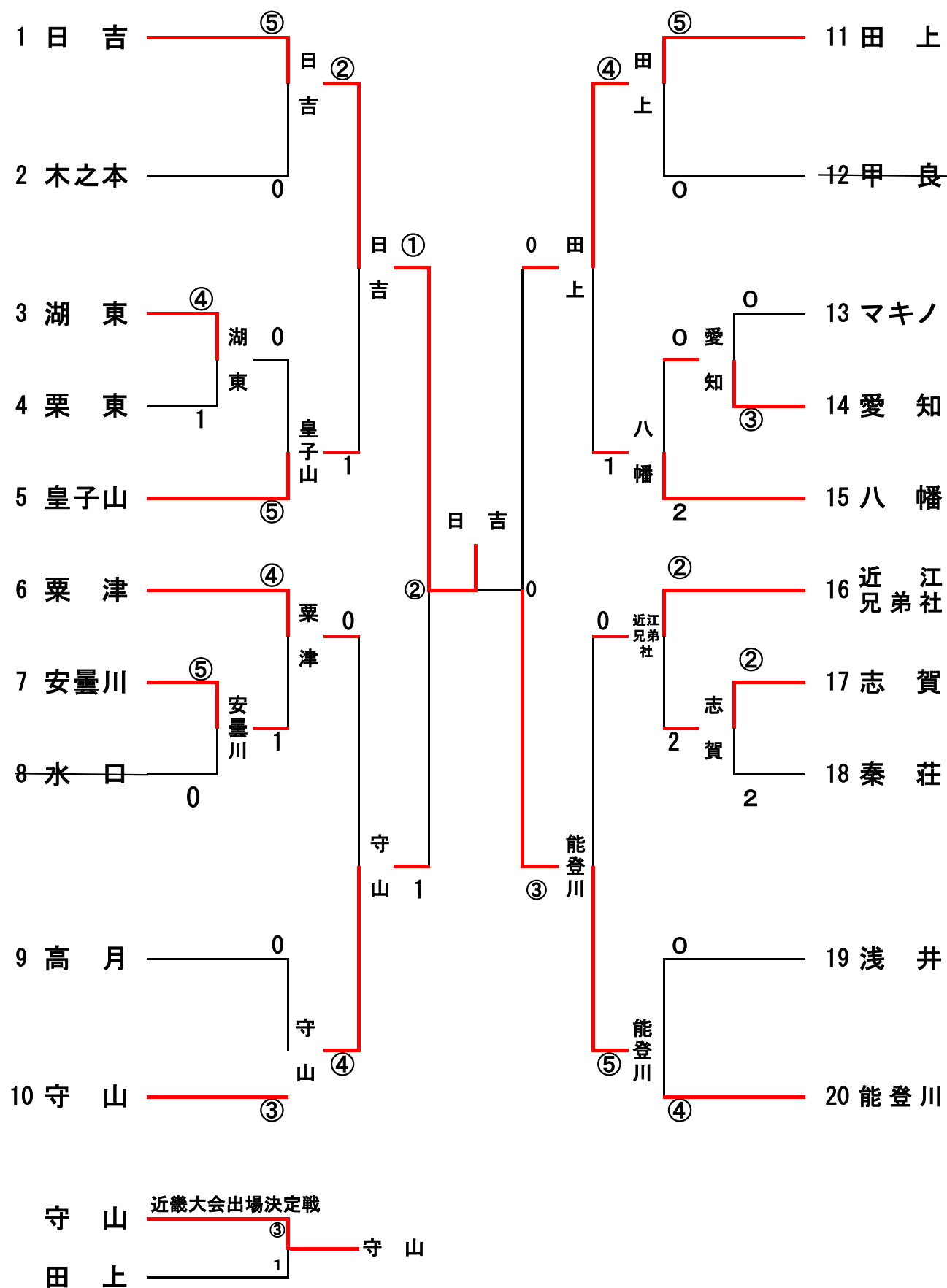

女子団体戦

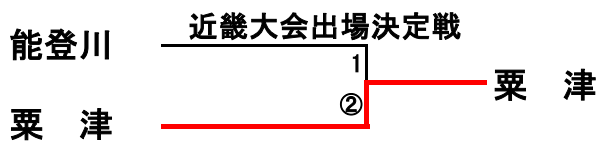
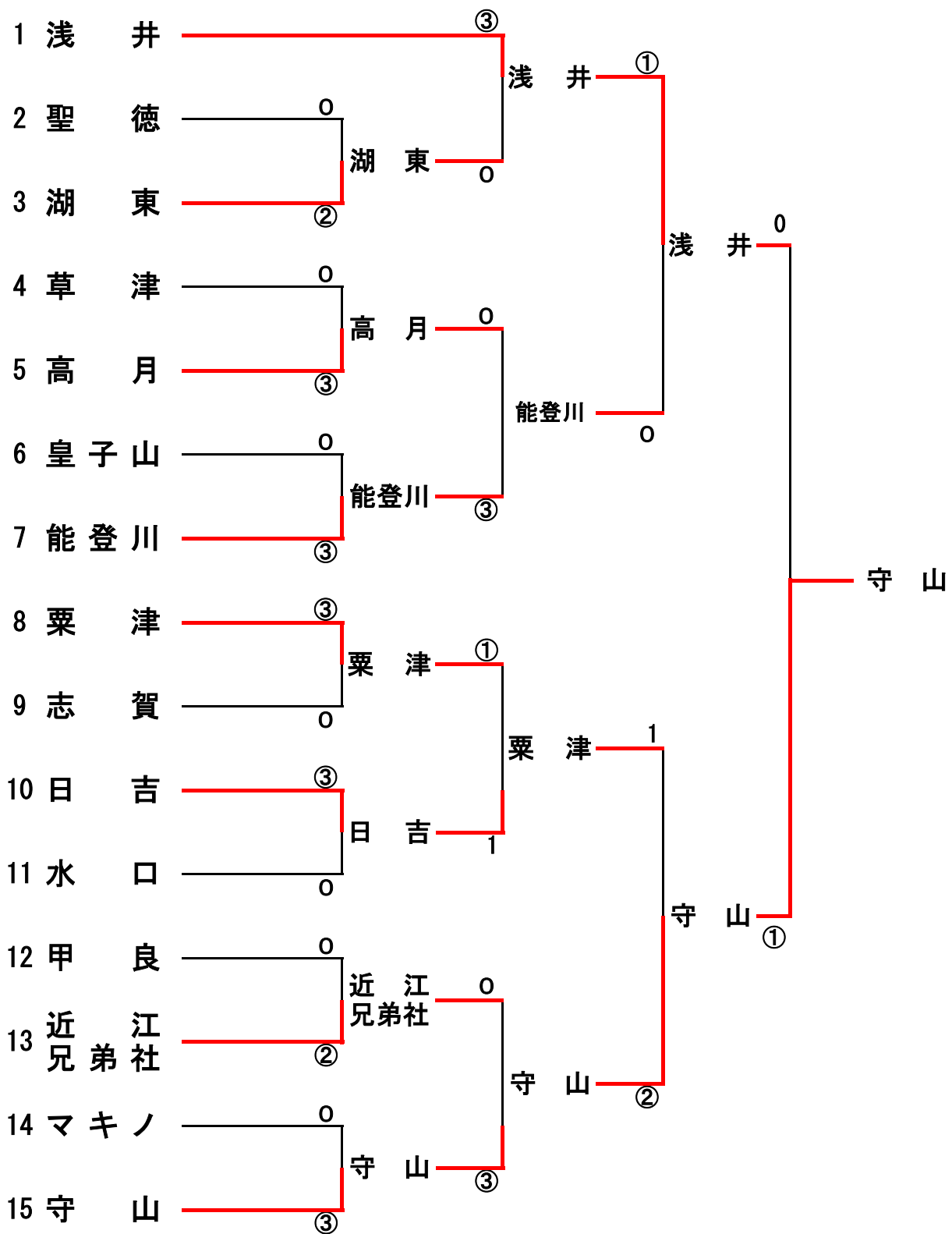

女子40kg級

1 島村 里佳	(市立守山)	_____	
2 竹内 愛姫	(聖 徳)	_____	
3 赤尾 歩星	(マキノ)	_____	
4 井上 智恵	(粟 津)	_____	
5 林 怜穂	(草 津)	_____	
6 岡 みさと	(浅 井)	_____	
			島村 里佳

女子44kg級

1 植田 真由	(市立守山)	_____	
2 北川 絢菜	(甲 良)	_____	
3 小川 一華	(能登川)	_____	
4 大西奈葵那	(マキノ)	_____	
5 藤原 紫帆	(皇子山)	_____	
6 青木万璃恵	(市立守山)	_____	
7 棗 唯衣	(粟 津)	_____	
8 富崎 真瑚	(兄弟社)	_____	
9 吉澤 桃華	(湖 東)	_____	
10 村井 光	(高 月)	_____	
11 赤崎 由良	(マキノ)	_____	
12 本田 柚希	(長浜東)	_____	
			植田 真由

女子48kg級

1 吉村 紅葉	(浅 井)	_____	
2 関 野花	(粟 津)	_____	
3 二宮 千咲	(水 口)	_____	
4 松井 綺星	(粟 津)	_____	
5 竹内 蒼奈	(マキノ)	_____	
6 田中 実子	(日 吉)	_____	
7 舟谷 陽寧	(市立守山)	_____	
8 酒井 里桜	(日 吉)	_____	
9 正木 陽愛	(湖 東)	_____	
10 森垣なずな	(粟 津)	_____	
11 北川 恭花	(マキノ)	_____	
12 竹中 智守	(日 吉)	_____	
13 佐々木亜弥子	(兄弟社)	_____	
14 宮下 愛都	(能登川)	_____	
			吉村 紅葉

女子52kg級

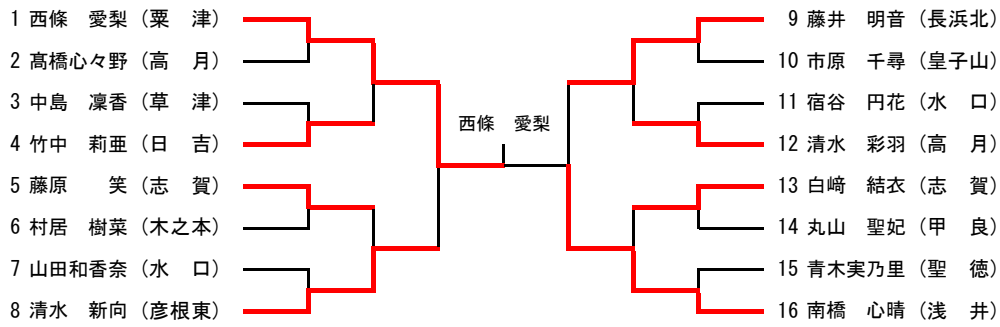

女子57kg級

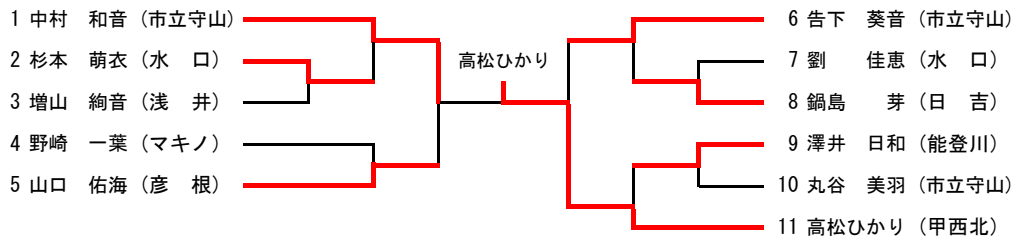

女子63kg級

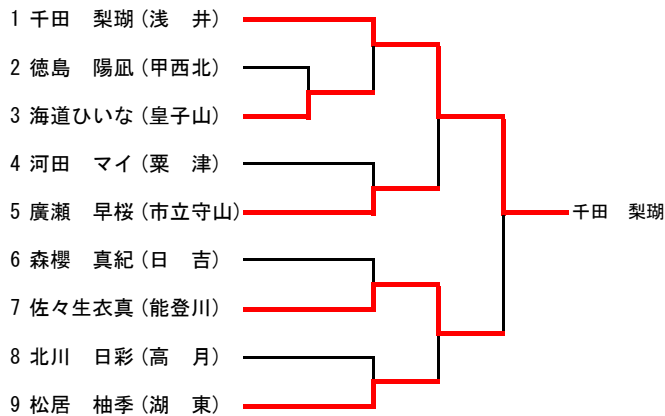

女子70kg級

		上田	山田	佐藤	勝ち	負け	順位
上田 莉海	(日 吉)	△	○	○	2	0	1
山田 彩絵	(皇子山)	△	△	○	1	1	2
佐藤 結香	(市立守山)	△	△	△	0	2	3

女子70kg超級

中村 萌夢 (能登川) 中村 萌夢

男子50kg級

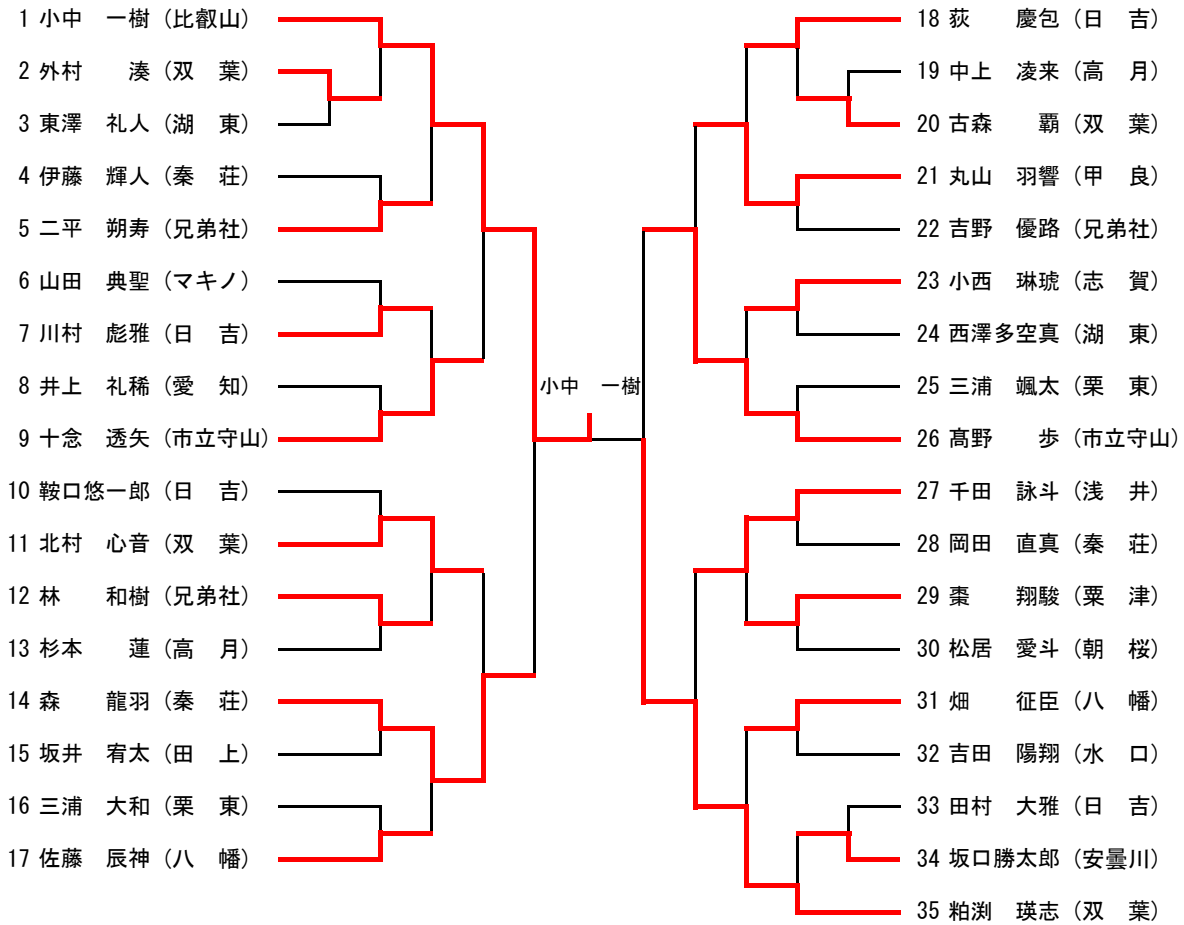

男子55kg級

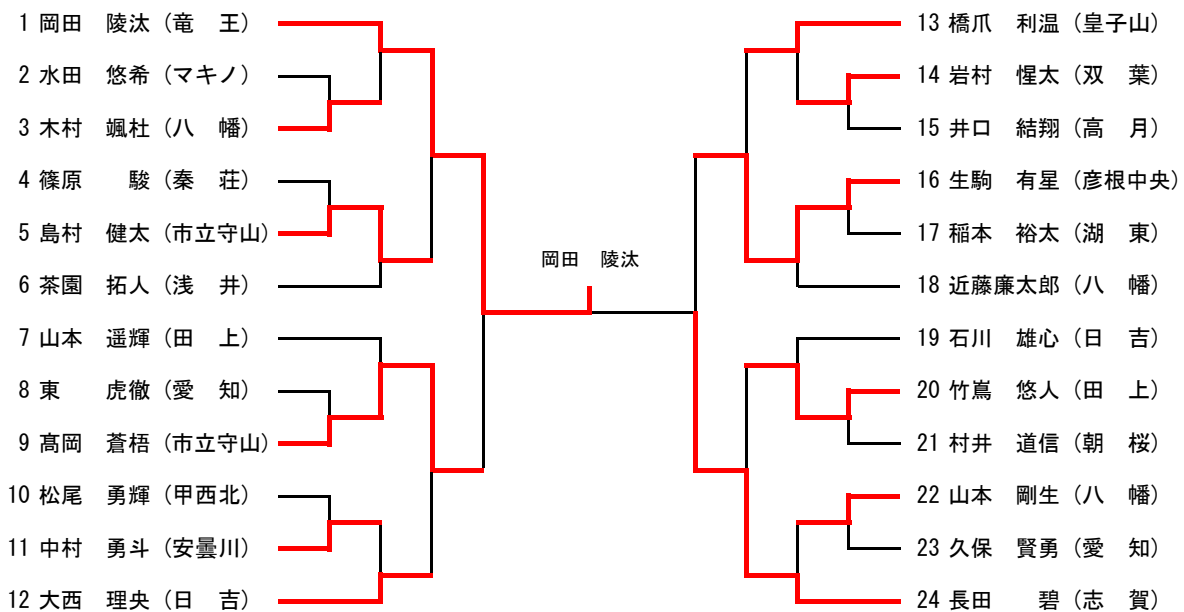

男子60kg級

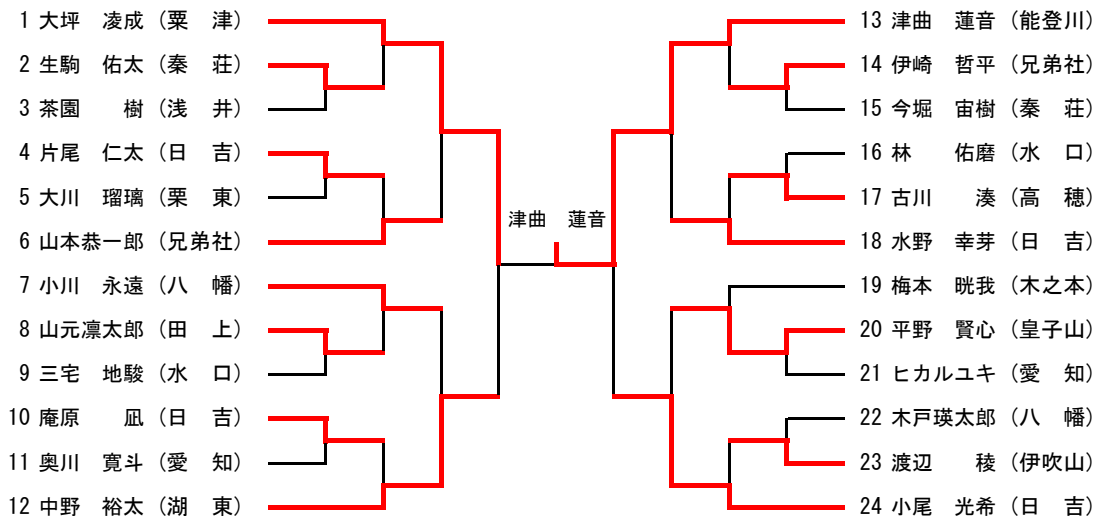

男子66kg級

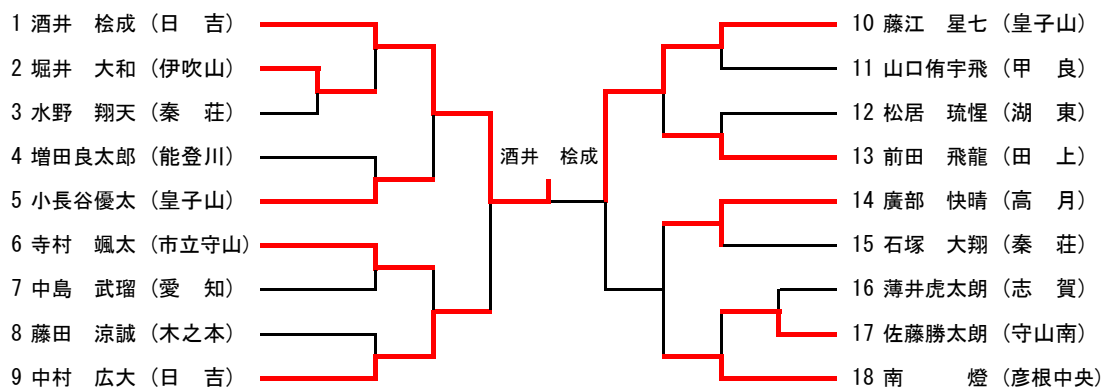

男子73kg級

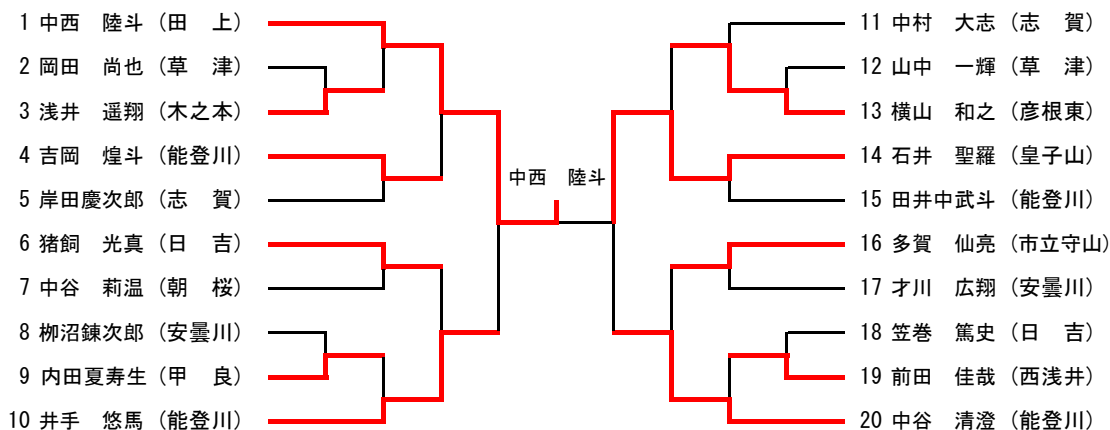

男子81kg級

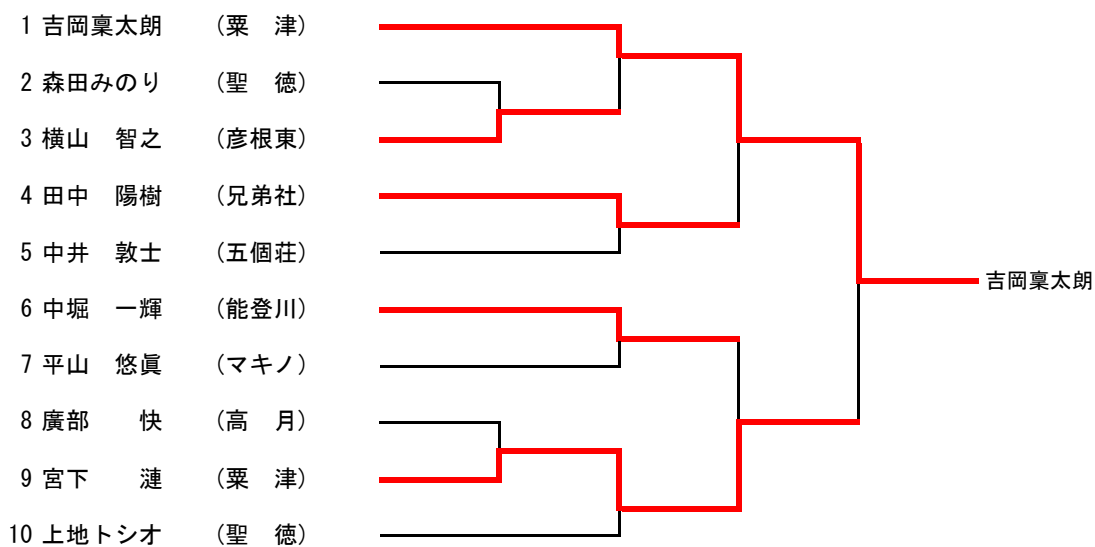

男子90kg級

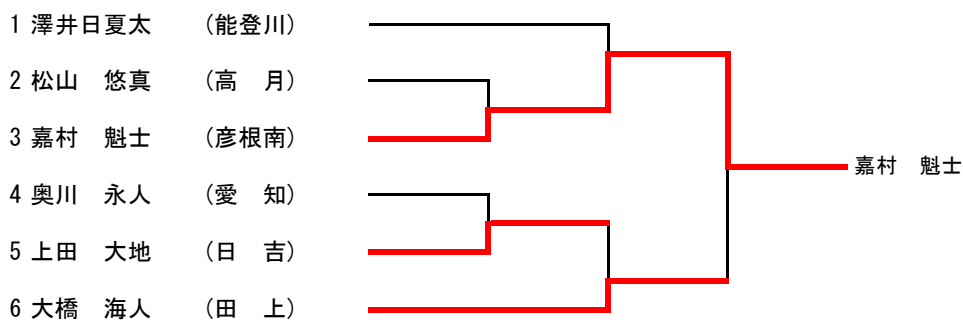

男子90kg超級

