

男子団体戦 トーナメント

男子

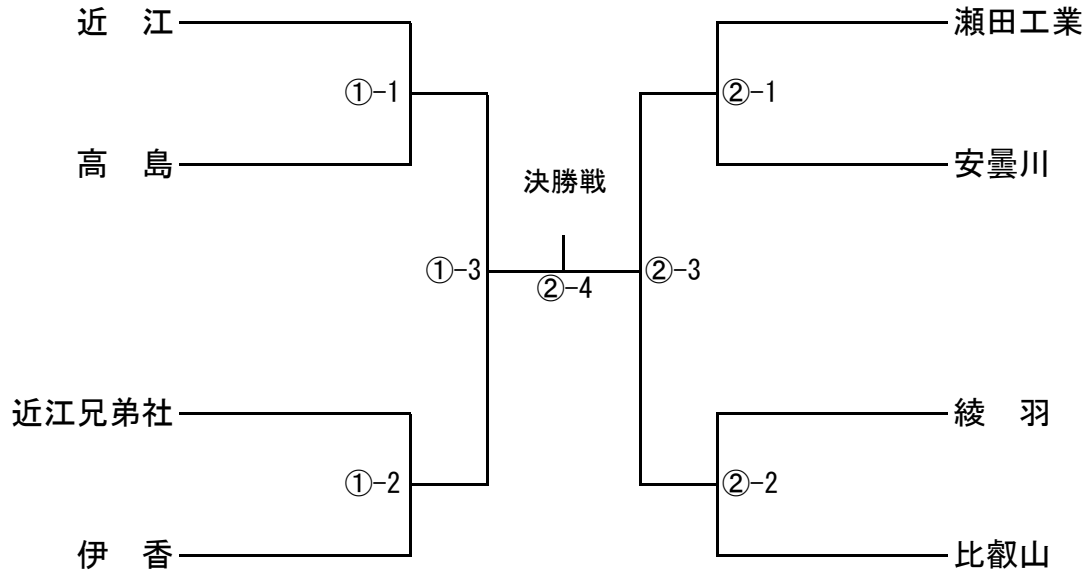

男子団体 決勝戦

代	5	4	3	2	1	(赤)	審判員	審判員	審判員
						高校			
						(白)			
						高校	先生	先生	先生

「①・②」が試合会場です。「-数字」が試合順です。

女子団体戦 トーナメント戦

女子

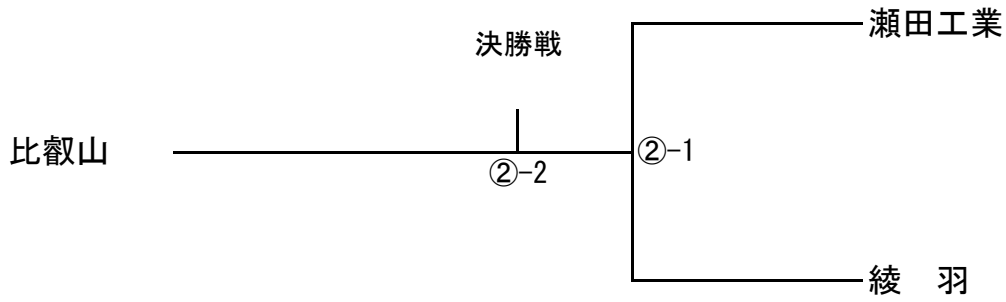

女子団体 決勝戦

代	3	2	1	(赤)	審判員 審判員 審判員
				高校	
				(白)	
				高校	
					先生 先生 先生

「①・②」が試合会場です。「-数字」が試合順です。

「①・②」が試合会場です。「-数字」が試合順です。

男子60kg級

1 福田 大和 (比叡山)		小松 颯太 (比叡山) 10
2 小川 良也 (高島)		川島 颯仁 (高島) 11
3 井口 結翔 (伊香)		茶園 拓人 (伊香) 12
4 三原 大和 (安曇川)		川口 幸輝 (近江兄弟社) 13
5 長谷川矢穂 (近江)		木村 颯杜 (近江兄弟社) 14
6 山本 永遠 (瀬田工業)		東村 直紀 (安曇川) 15
7 小中 一樹 (比叡山)		長田 碧 (高島) 16
8 高野 歩 (近江)		荻 慶包 (近江) 17
9 林 優樹 (近江兄弟社)		足立 悠晟 (比叡山) 18

男子66kg級

1 高森 和 (比叡山)		西野 大翼 (近江) 10
2 梅本 眺我 (近江)		山口 慧太郎 (安曇川) 11
3 中川三那都 (安曇川)		三浦 大輝 (近江兄弟社) 12
4 前田 竜吉 (近江)		生駒 有星 (近江) 13
5 伊崎 哲平 (近江兄弟社)		小川 永遠 (近江兄弟社) 14
6 中村 巴九 (比叡山)		田中 経時 (綾羽) 15
7 桐畑 湊士 (近江)		志村 将城 (高島) 16
8 芝田 貴洋 (綾羽)		岡田 陵汰 (近江) 17
9 村井 源太 (伊香)		古川 葉結 (比叡山) 18

男子73kg級

1 足達 俊亮 (比叡山)		上門 洋輝 (比叡山) 10
2 小林光矢郎 (瀬田工業)		多賀 王亮 (近江) 11
3 南 橙 (近江)		中谷 清澄 (近江兄弟社) 12
4 酒井 桧成 (比叡山)		小松 惺 (綾羽) 13
5 村地 洋輔 (近江兄弟社)		山口 葉瑠 (近江) 14
6 中西 海斗 (瀬田工業)		垣谷 璃起 (比叡山) 15
7 岸ノ上大地 (比叡山)		河井 琢実 (比叡山) 16
8 島内 康希 (伊香)		三谷 一主 (高島) 17
9 吉岡 涉真 (近江)		西村 真 (瀬田工業) 18

「①・②」が試合会場です。「-数字」が試合順です。

男子81kg級

1 秋田 ハル (比叡山)	①-24	準決 ①-4	決-4	準決 ②-4	①-26	堀 仙一朗 (瀬田工業) 6
2 山下ベドロ (綾羽)	①-11				①-12	川上 虎迫 (伊香) 7
3 高嵩 大雅 (伊香)						藤本 大貴 (比叡山) 8
4 師橋 涼弥 (近江)	①-25				①-13	小長谷優太 (近江) 9
5 高山 純 (瀬田工業)					①-27	才川 広翔 (高島) 10
						大川 太陽 (綾羽) 11

男子90kg級

1 森本聡二郎 (瀬田工業)	①-28	準決 ①-5	決-5	準決 ②-5	①-30	生田 駿 (近江) 6
2 吉岡稟太郎 (比叡山)	①-14				①-15	田中 柊輔 (綾羽) 7
3 中川 夢大 (伊香)						平山 悠真 (高島) 8
4 吉田 京太 (比叡山)	①-29				①-16	中島怜央斗 (伊香) 9
5 多和田凱十 (近江)					①-31	古丸 彩月 (比叡山) 10
						萩原 大我 (近江) 11

男子100kg級

1 古賀 崇也 (近江)	①-32	準決 ①-6	決-6	準決 ②-6	①-34	長澤 凌功 (近江) 6
2 上田 匠光 (安曇川)	①-17				①-18	河合 覇瑠 (近江) 7
3 奥川 永人 (近江)						大橋 海人 (比叡山) 8
4 嘉村 魁士 (近江)	①-33				①-19	熊田 匠 (近江兄弟社) 9
5 安田 文二 (伊香)					①-35	猪飼 光真 (綾羽) 10
						奥村 麗翔 (近江) 11

男子100kg超級

1 服部 天功 (近江)	準決 ①-7	決-7
2 西村 柚琉 (綾羽)	②-29	
3 長澤 颯良 (近江)		
4 中村 豪成 (近江)	準決 ②-7	
5 津曲 海音 (近江)		

「①・②」が試合会場です。「-数字」が試合順です。

令和4年6月3日

滋賀県立武道館

女子48kg級

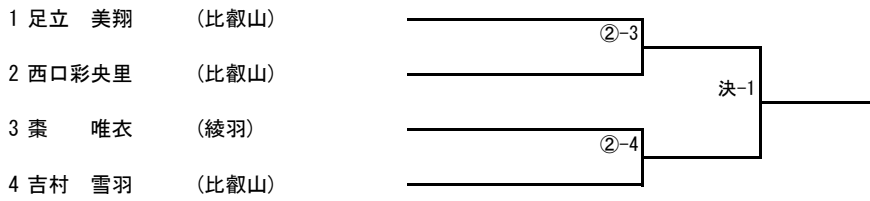

女子52kg級

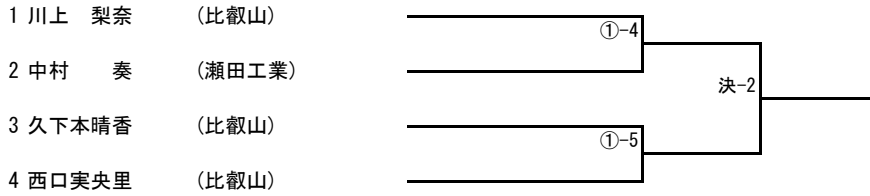

女子57kg級

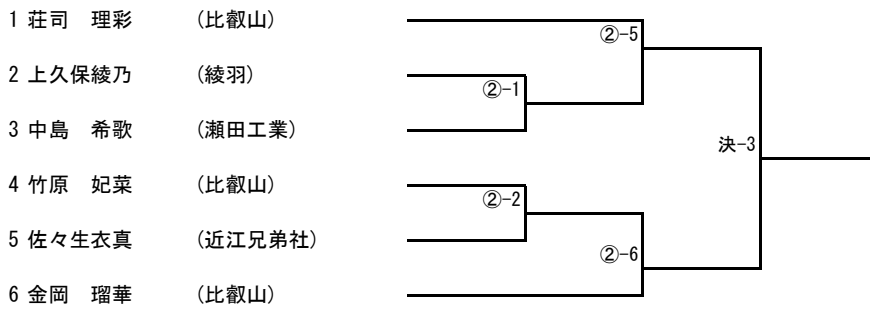

女子63kg級

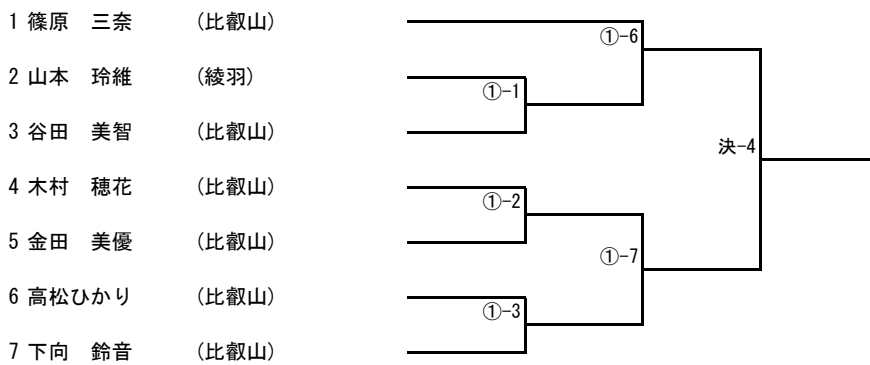

女子70kg級

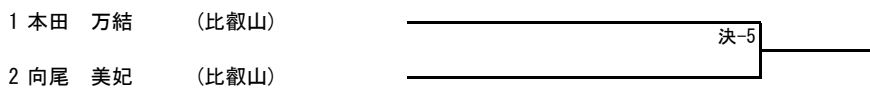

女子78kg級



女子78kg超級

