

団 体 戦

【 女 子 団 体 戦 】

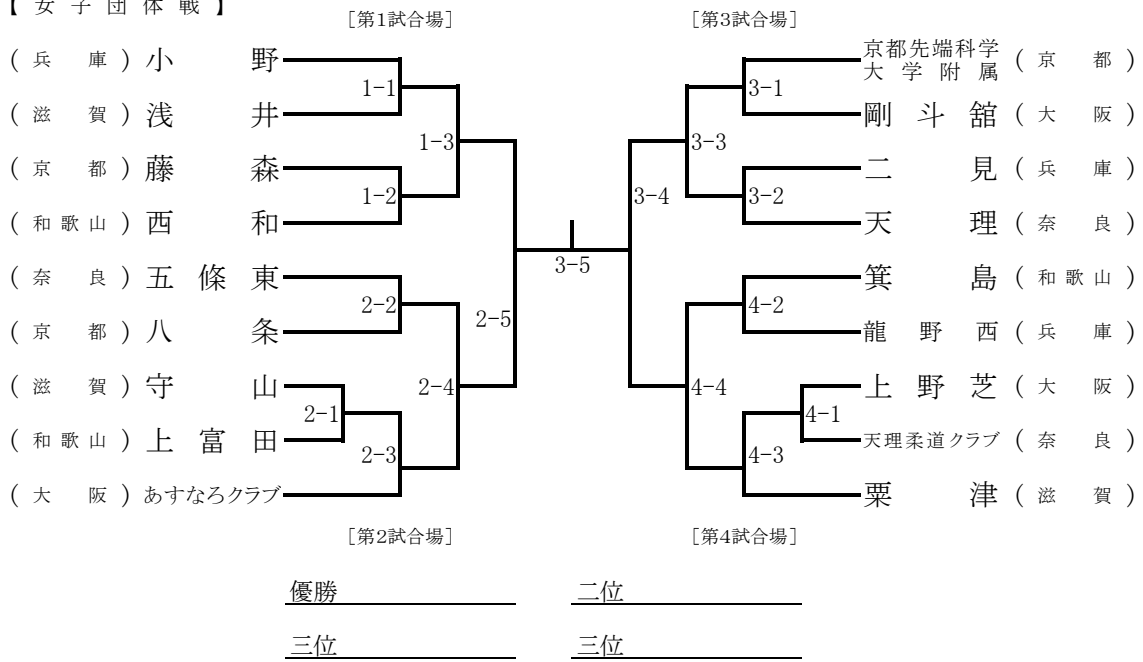

【 男 子 団 体 戦 】

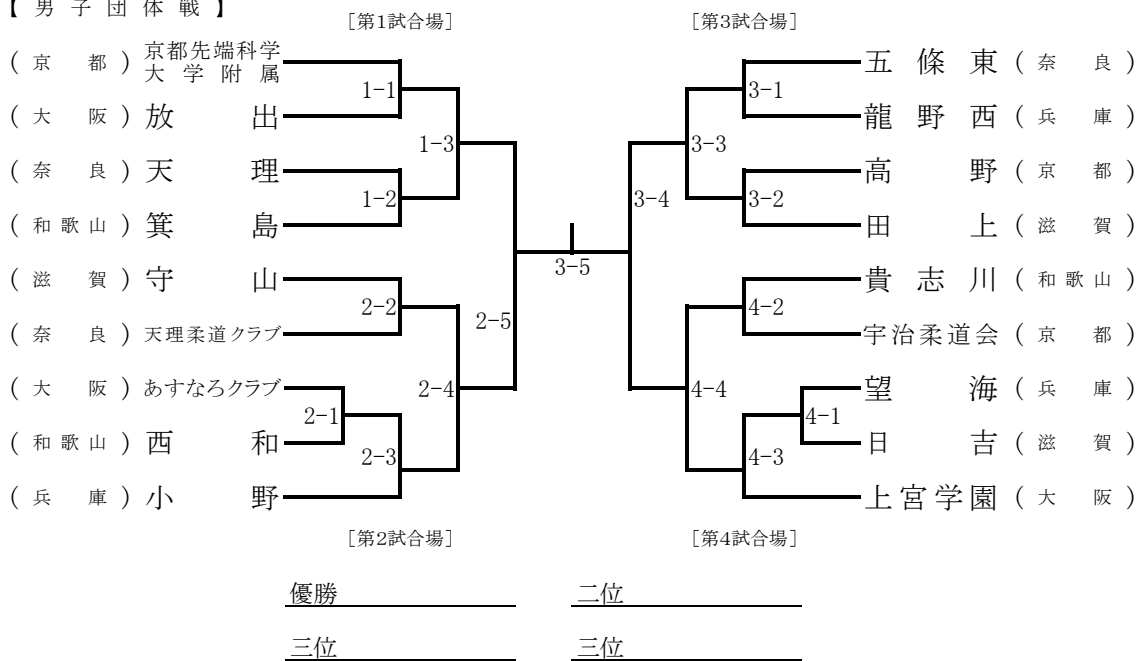

団体戦出場者名簿（男子）

〔 京 都 〕

学校 (チーム)名					学校 (チーム)名					学校 (チーム)名				
監督名					監督名					監督名				
氏名	体重	学年	段		氏名	体重	学年	段		氏名	体重	学年	段	
京都先端科学大学附属中学校					京都市立高野中学校					宇治柔道会				
佐藤 樹					深尾 彰					南村 高大				
先	榎村 隼羽	66.0 kg	3		先	杉本 篤樹	48.0 kg	2		先	向 朝輝	50.0 kg	1	
次	田内 健太朗	73.0 kg	3		次	渡部 宥里	63.0 kg	3		次	斎藤 聖真	55.0 kg	1	
中	前田 智嵩	73.0 kg	3		中	有馬 幸孝	70.0 kg	3		中	下農 晴翔	75.0 kg	1	
副	鷹取 敬司	90.0 kg	3		副	百田 鉄祥	71.0 kg	3		副	大垣 拓士	85.0 kg	1	
大	倉本 爽楽	100.0 kg	3		大	大津 泰洋	95.0 kg	2		大	西尾 裕太	95.0 kg	1	
補	小川 楽功	55.0 kg	3		補		. kg			補	大角 和輝	65.0 kg	2	
補	上田 圭人	105.0 kg	2		補		. kg			補	鳥本 大誠	76.0 kg	1	

〔 大 阪 〕

学校 (チーム)名					学校 (チーム)名					学校 (チーム)名				
監督名					監督名					監督名				
氏名	体重	学年	段		氏名	体重	学年	段		氏名	体重	学年	段	
上宮学園中学校					あすなろクラブ					大阪市立放出中学校				
原田 侑起					米富 隆史					川俣 貞治				
先	堀口 真那斗	72.0 kg	3	初	先	名倉 一真路	55.0 kg	3	初	先	長谷川 颯大	58.0 kg	2	初
次	藤中 元気	73.0 kg	2	初	次	平川 幸輝	64.0 kg	3	初	次	井上 玄樹	65.0 kg	3	初
中	白川 拓海	75.0 kg	3	初	中	朝村 榮道	66.0 kg	3	初	中	上川 晃太郎	88.0 kg	2	初
副	西原 健真	78.0 kg	3	初	副	吉本 一徹	88.0 kg	2		副	坂本 悠	89.0 kg	2	
大	安本 恵一	95.0 kg	3	初	大	嶋羽 優人	89.0 kg	3	初	大	尾坐原 泰斗	100.0 kg	2	初
補	八木 一徹	66.0 kg	2		補	田中 大斗	58.0 kg	1		補	菅原 佑泰	48.0 kg	1	
補	山本 琥大朗	55.0 kg	2		補	片岡 浩樹	71.0 kg	2		補	谷山 空兔	47.0 kg	1	

〔 兵 庫 〕

学校 (チーム)名					学校 (チーム)名					学校 (チーム)名				
監督名					監督名					監督名				
氏名	体重	学年	段		氏名	体重	学年	段		氏名	体重	学年	段	
小野市立小野中学校					明石市立望海中学校					たつの市立龍野西中学校				
宮地 毅匡					細川 晋吾					上畑 一樹				
先	藤村 立志	60.0 kg	3	初	先	福田 銀之介	60.0 kg	3	初	先	塩杉 桂司	50.0 kg	2	初
次	前田 隆之介	66.0 kg	3	初	次	木本 壮馬	66.0 kg	2	初	次	西村 蓮	55.0 kg	3	初
中	千葉 柊吾	73.0 kg	3	初	中	山澤 乙輝	78.0 kg	2	初	中	内野 翔太	60.0 kg	3	初
副	高橋 大輔	81.0 kg	3	初	副	長澤 篤武	80.0 kg	2	初	副	船曳 虎汰	64.0 kg	3	初
大	村川 瑛信	108.0 kg	3	初	大	森部 泰心	90.0 kg	2	初	大	三隅 朔久	73.0 kg	2	初
補	多鹿 愛斗	66.0 kg	3	初	補	松下 海斗	76.0 kg	2	初	補	田中 昇太	68.0 kg	3	初
補	宮島 克徳	81.0 kg	3	初	補	堀口 空我	53.0 kg	3	初	補	出田 波久人	45.0 kg	3	初

団体戦出場者名簿（男子）

〔 和 歌 山 〕

学校 (チーム)名					紀の川市立貴志川中学校					学校 (チーム)名					有田市立箕島中学校					学校 (チーム)名					和歌山市立西和中学校				
監督名					千原 慶晃					監督名					土井 智之尚					監督名					木村 祐衣				
	氏名	体重	学年	段		氏名	体重	学年	段		氏名	体重	学年	段		氏名	体重	学年	段		氏名	体重	学年	段					
先	塩山 晴生	66.0 kg	3	初	先	澤 健生	65.0 kg	3		先	津本 拳汰	50.0 kg	2																
次	伊川 滉大	73.0 kg	3	初	次	森川 博太	78.0 kg	3		次	藤田 恭輔	55.0 kg	3	初															
中	伊藤 蒼太	81.0 kg	3	初	中	後和 英昇	79.0 kg	3		中	吉田 優人	55.0 kg	3																
副	南 琉愛	90.0 kg	3		副	谷口 大耀	90.0 kg	3		副	西 輝	73.0 kg	3	初															
大	魚谷 翼	95.0 kg	3	初	大	江川 元基	95.0 kg	3		大	中元 春之心	81.0 kg	1																
補	丹羽 拓大	110.0 kg	2		補	柴本 修之介	60.0 kg	2		補	濱渦 康汰	60.0 kg	2																
補	納谷 寿輝哉	81.0 kg	2		補	高木 奏汰	66.0 kg	2		補	西 瑞	50.0 kg	1																

〔 奈 良 〕

学校 (チーム)名					五條市立五條東中学校					学校 (チーム)名					天理中学校					学校 (チーム)名					天理柔道クラブ				
監督名					中尾 太保					監督名					福田 敬士					監督名					磯 恵司				
	氏名	体重	学年	段		氏名	体重	学年	段		氏名	体重	学年	段		氏名	体重	学年	段		氏名	体重	学年	段					
先	才田 士道	50.0 kg	2	初	先	山野 祐希	55.0 kg	3	初	先	紀伊 海杜	43.0 kg	1																
次	河井 大知	55.0 kg	2	初	次	杉中 琥次朗	60.0 kg	3	初	次	磯 恵音	49.5 kg	1																
中	寺中 潤志	66.0 kg	2	初	中	宮脇 陸	73.0 kg	3	初	中	辻村 龍誠	52.0 kg	1																
副	尾崎 暖	67.0 kg	2	初	副	中川 龍ノ助	90.0 kg	3	初	副	谷本 智紀	61.0 kg	1																
大	水取 悠希	80.0 kg	3	初	大	山下 魔娑兔	105.0 kg	3	初	大	植田 凌多	75.0 kg	1																
補	井上 薫	58.0 kg	2	初	補	辰巳 直優	54.0 kg	3	初	補	脇本 将生	39.0 kg	1																
補					補	大西 晴万	95.0 kg	1		補																			

〔 滋 賀 〕

学校 (チーム)名					守山市立守山中学校					学校 (チーム)名					大津市立田上中学校					学校 (チーム)名					大津市立日吉中学校				
監督名					安枝 汐香					監督名					杉山 晋章					監督名					前田 朋子				
	氏名	体重	学年	段		氏名	体重	学年	段		氏名	体重	学年	段		氏名	体重	学年	段		氏名	体重	学年	段					
先	竹下 蒼翔	55.0 kg	2		先	山元 湊士郎	60.0 kg	2	初	先	川村 彪雅	55.0 kg	3	初															
次	笠原 正慶	66.0 kg	2	初	次	片山 蒼太	64.0 kg	2	初	次	石川 雄心	59.9 kg	3	初															
中	水上 聖大	83.0 kg	1		中	山本 遥輝	66.0 kg	3	初	中	西村 丞ノ介	66.0 kg	2																
副	寺村 綾太	84.0 kg	2	初	副	横山 雷	78.0 kg	2	初	副	庵原 凪	66.0 kg	3	初															
大	池元 悠	97.0 kg	2		大	久保 維吹	85.0 kg	2	初	大	山本 侑弥	73.0 kg	2																
補	島村 健太	60.0 kg	3	初	補	竹村 篤貴	58.0 kg	3	初	補	井本 優希	37.0 kg	1																
補	柿本 武尊	60.0 kg	2		補	面村 祐輝	50.0 kg	2	初	補																			

団体戦出場者名簿（女子）

〔 京 都 〕

学校 (チーム)名	京都先端科学大学附属中学校				学校 (チーム)名	京都市立藤森中学校				学校 (チーム)名	京都市立八条中学校			
監督名	西山 直希				監督名	西川 友希				監督名	楠作 浩子			
	氏名	体重	学年	段		氏名	体重	学年	段		氏名	体重	学年	段
先	谷 真 亜 子	48 . 0 kg	2		先	川 野 幸 音	48 . 0 kg	3	初	先				
中	寺 内 寧 音	60 . 0 kg	3		中	徳 田 智 夏	52 . 0 kg	3	初	中	河 端 希 ノ 花	51 . 0 kg	2	
大	長 尾 梨 子	86 . 0 kg	3		大	木 下 艶	75 . 0 kg	3	初	大	村 上 真 子	59 . 0 kg	3	初
補	木 下 采 音	52 . 0 kg	1		補	松 岡 雪 華	52 . 0 kg	3	初	補				

〔 大 阪 〕

学校 (チーム)名	あすなろクラブ				学校 (チーム)名	堺市立上野芝中学校				学校 (チーム)名	剛斗館			
監督名	橋口 幸治				監督名	佐々木 萌				監督名	桂 剛			
	氏名	体重	学年	段		氏名	体重	学年	段		氏名	体重	学年	段
先	伊 藤 袖 希	52 . 0 kg	2	初	先	奥 野 咲 妃	55 . 0 kg	2	初	先	土 井 詩 音	52 . 0 kg	1	
中	松 尾 幸 恵	57 . 0 kg	2		中	安 井 寧 音	63 . 0 kg	1		中	大 西 瑞 穂	54 . 0 kg	1	
大	嶋 羽 涼 花	58 . 0 kg	1		大	須 賀 愛 結	75 . 0 kg	2	初	大	山 田 響 希	70 . 0 kg	2	
補	橋 口 卯 実	37 . 0 kg	1		補	大 町 夢 叶	48 . 0 kg	3	初	補				

〔 兵 庫 〕

学校 (チーム)名	小野市立小野中学校				学校 (チーム)名	明石市立二見中学校				学校 (チーム)名	たつの市立龍野中学校			
監督名	宮地 毅匡				監督名	富田 一貴				監督名	上畑 一樹			
	氏名	体重	学年	段		氏名	体重	学年	段		氏名	体重	学年	段
先	別 所 袖 希	52 . 0 kg	2	初	先	錦 日 和	44 . 0 kg	3	初	先	三 隅 一 葉	52 . 0 kg	3	初
中	田 中 ひ かり	70 . 0 kg	1		中	前 川 琴	46 . 8 kg	2	初	中	福 嶋 麗 風	63 . 0 kg	3	初
大	高 橋 優 華	80 . 0 kg	1		大	永 尾 た ま き	50 . 0 kg	2	初	大	新 濱 琉 惟	92 . 0 kg	3	初
補	出 口 舞	48 . 0 kg	1		補	吉 延 千 春	64 . 0 kg	3	初	補	内 海 奈 々	57 . 0 kg	3	初

〔 和 歌 山 〕

学校 (チーム)名	有田市立筑島中学校				学校 (チーム)名	和歌山市立西和中学校				学校 (チーム)名	上富田町立上富田中学校			
監督名	土井 智之尚				監督名	木村 祐衣				監督名	出口 孝			
	氏名	体重	学年	段		氏名	体重	学年	段		氏名	体重	学年	段
先	椿 原 愛 梨	57 . 0 kg	3		先	中 尾 莉 子	63 . 0 kg	2		先	岸 一 樹	45 . 4 kg	3	初
中	安 土 奈 々 美	70 . 0 kg	3		中	細 峪 柚 寿	65 . 0 kg	1		中	山 本 未 來	55 . 5 kg	1	
大	平 井 穂 夏	95 . 0 kg	2		大	淡 路 和 奏	70 . 0 kg	3	初	大	田 中 美 月	65 . 6 kg	3	初
補	石 橋 ひ な た	63 . 0 kg	3		補					補	松 本 衣 都 希	45 . 0 kg	2	

〔 奈 良 〕

学校 (チーム)名	五條市立五條東中学校				学校 (チーム)名	天理中学校				学校 (チーム)名	天理柔道クラブ			
監督名	中尾 太保				監督名	福田 敬士				監督名	磯 恵司			
	氏名	体重	学年	段		氏名	体重	学年	段		氏名	体重	学年	段
先	堀 花 寧 子	57 . 0 kg	3	初	先	松 本 怜	48 . 0 kg	2		先	田 中 星 那	46 . 0 kg	1	
中	森 田 七 海	63 . 0 kg	3	初	中	田 中 美 菜 海	52 . 0 kg	3	初	中	松 村 梨 緒 那	54 . 0 kg	1	
大	大 森 柚 花	67 . 0 kg	3	初	大	山 田 愛	57 . 0 kg	3	初	大	小 林 芽 生	60 . 0 kg	1	
補	梶 原 千 愛	81 . 0 kg	2	初	補	古 川 夢	51 . 5 kg	2		補				

〔 滋 賀 〕

学校 (チーム)名	大津市立栗津中学校				学校 (チーム)名	守山市立守山中学校				学校 (チーム)名	長浜市立浅井中学校			
監督名	西川 大智				監督名	安枝 汐香				監督名	加藤 大幸			
	氏名	体重	学年	段		氏名	体重	学年	段		氏名	体重	学年	段
先	藤 江 杏 実	43 . 0 kg	2		先	齋 藤 暖 乃	37 . 0 kg	2		先	近 藤 穂 南	39 . 0 kg	1	
中	松 井 綺 星	51 . 0 kg	3	初	中	西 村 小 春	48 . 0 kg	2		中	南 橋 一 葵	47 . 0 kg	1	
大	大 坪 咲 結	56 . 0 kg	2		大	告 下 葵 音	63 . 0 kg	3	初	大	南 橋 心 晴	56 . 0 kg	3	初
補					補	清 水 眞 湖	43 . 0 kg	1		補	岡 な つ み	39 . 0 kg	1	

【女子40kg級】

個人戦

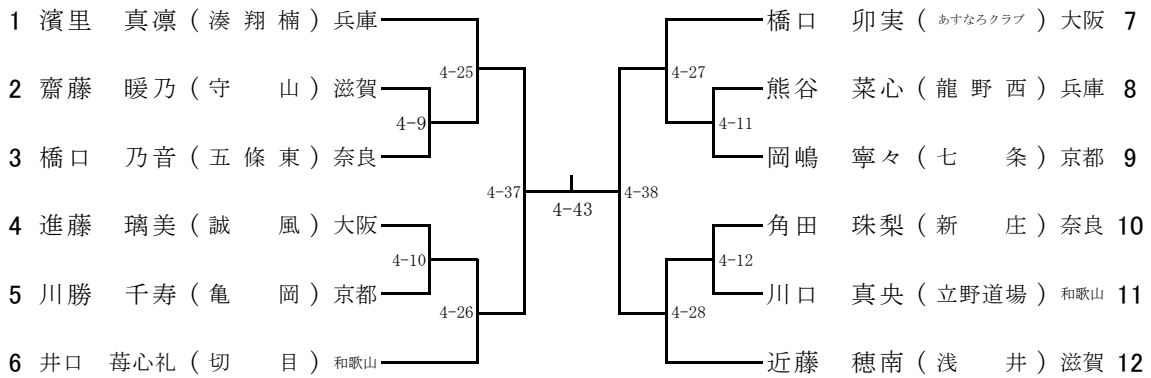

優勝

三位

二位

三位

【女子44kg級】

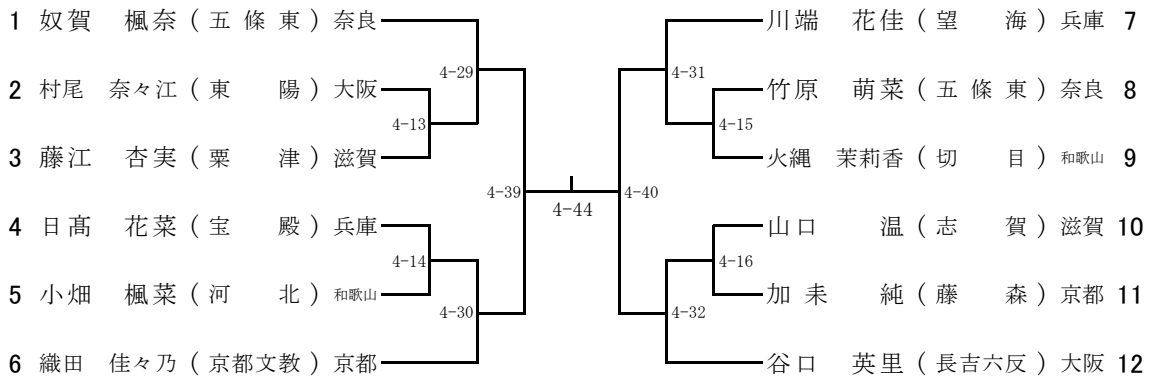

優勝

三位

二位

三位

【女子48kg級】

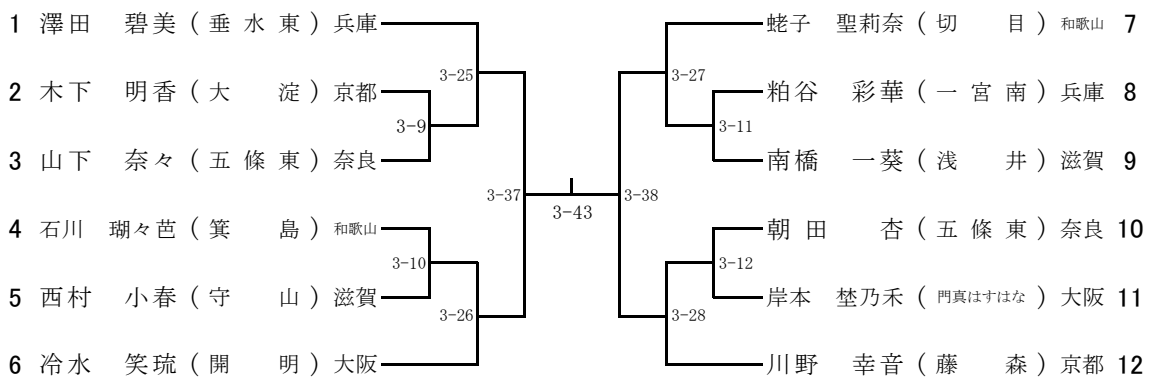

優勝

三位

二位

三位

【女子52kg級】

個人戦

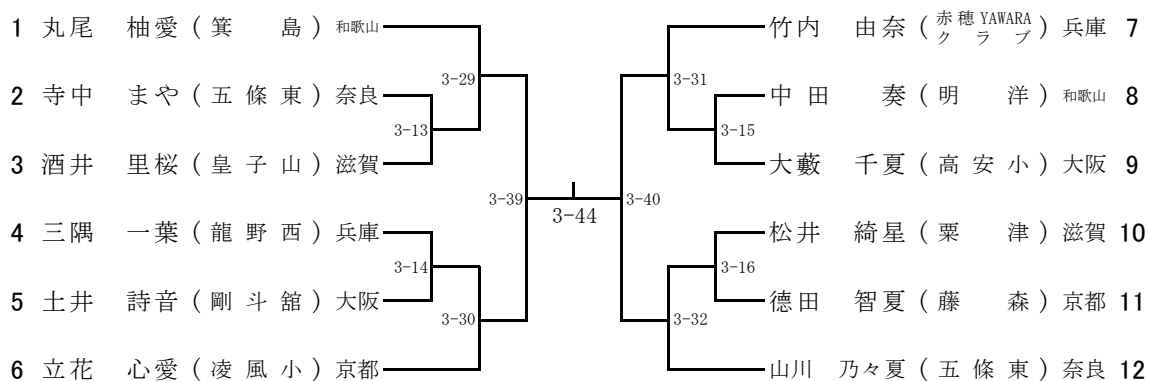

優勝

三位

二位

三位

【女子57kg級】

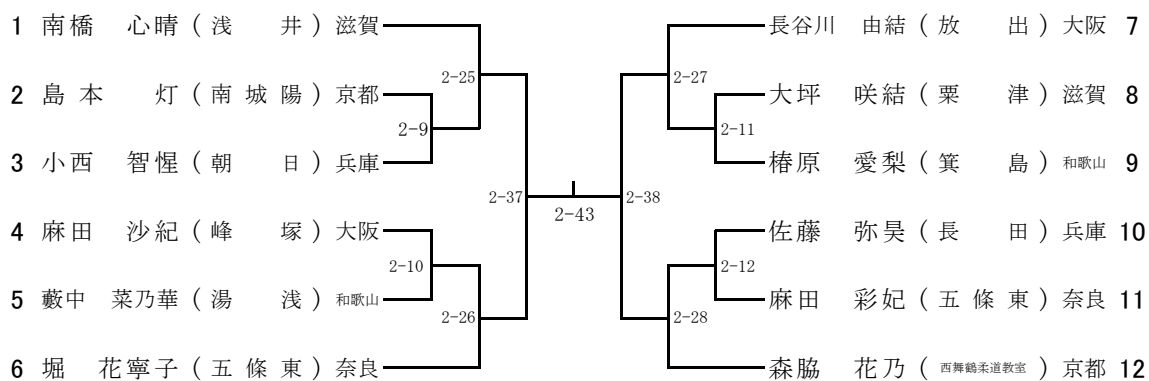

優勝

三位

二位

三位

【女子63kg級】

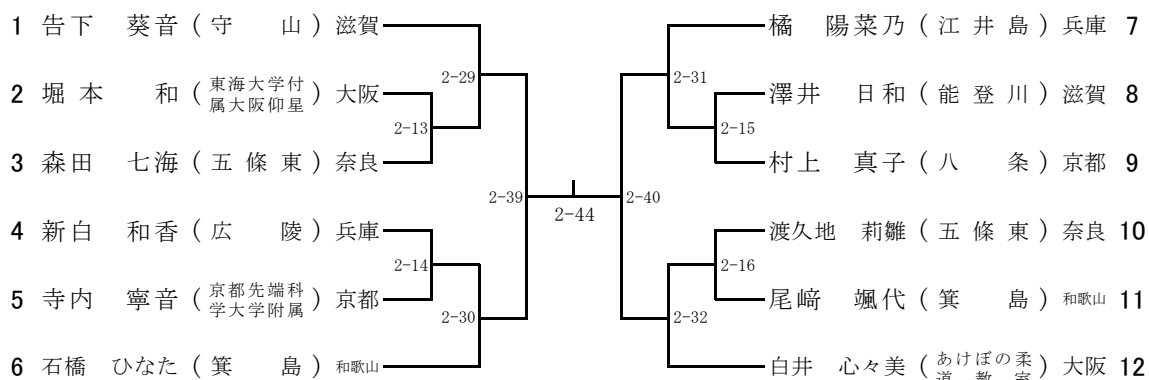

優勝

三位

二位

三位

【女子70kg級】

個人戦

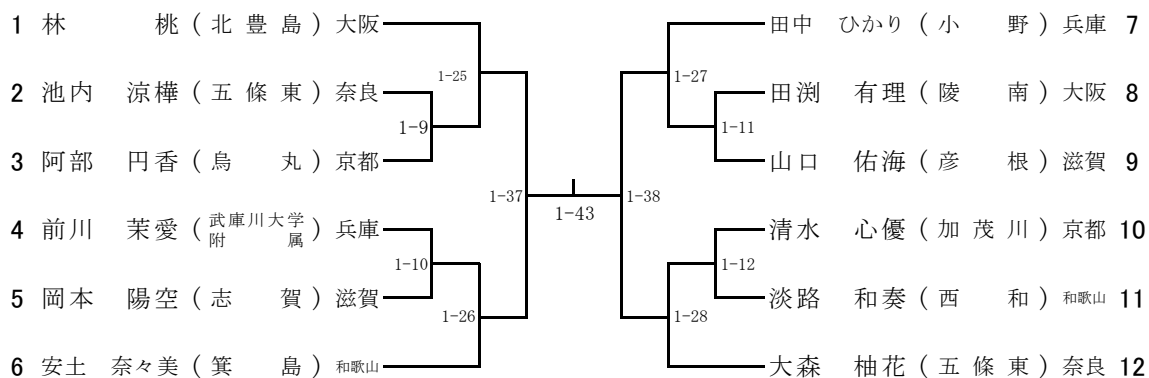

優勝

三位

二位

三位

【女子70kg超級】

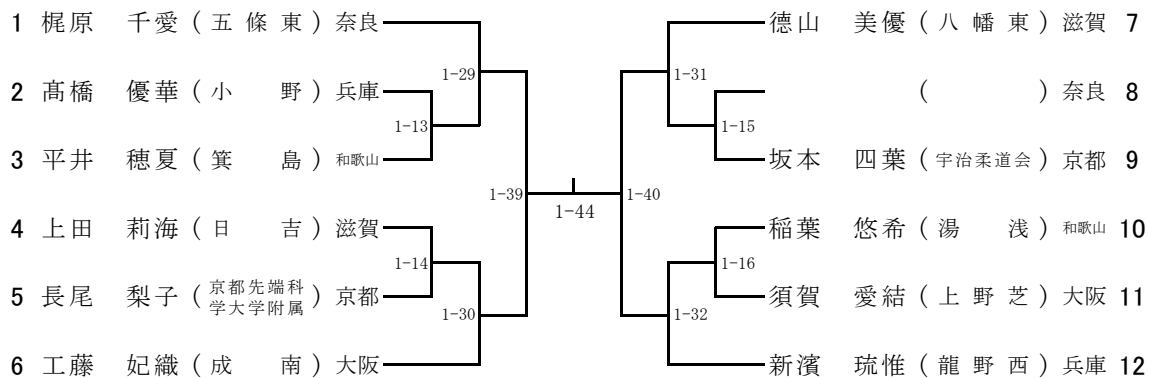

優勝

三位

二位

三位

【男子50kg級】

個人戦

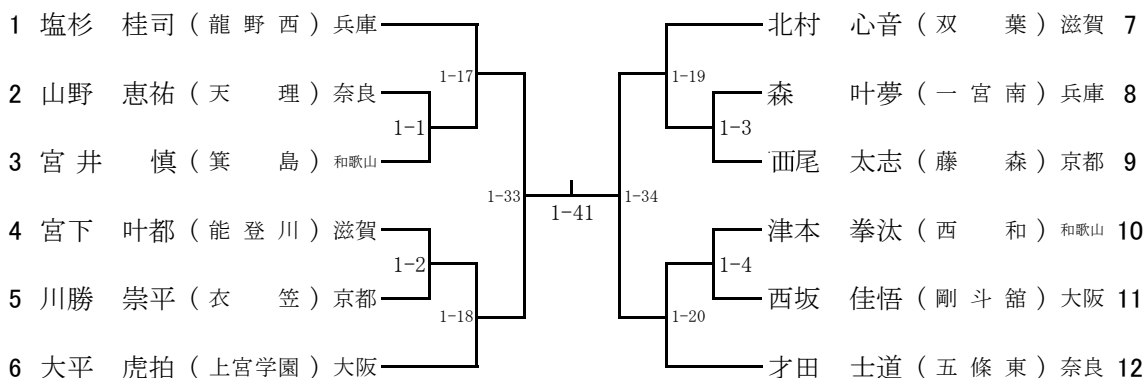

優勝

三位

二位

三位

【男子55kg級】

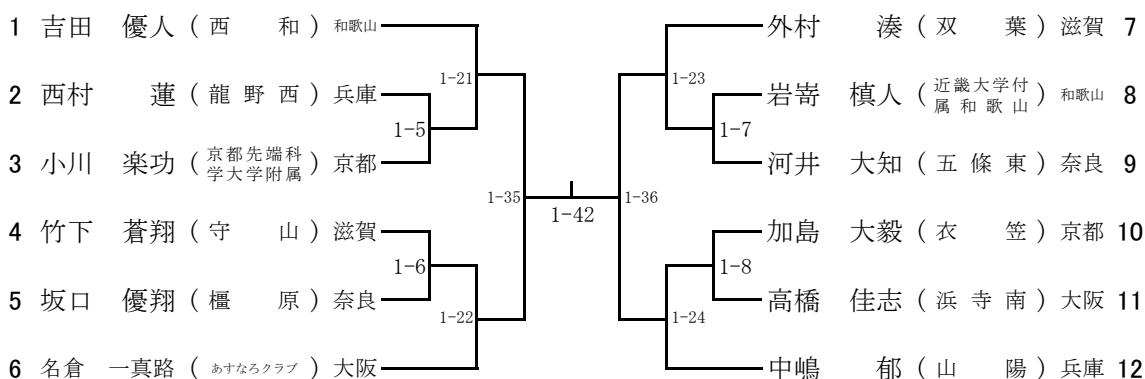

優勝

三位

二位

三位

【男子60kg級】

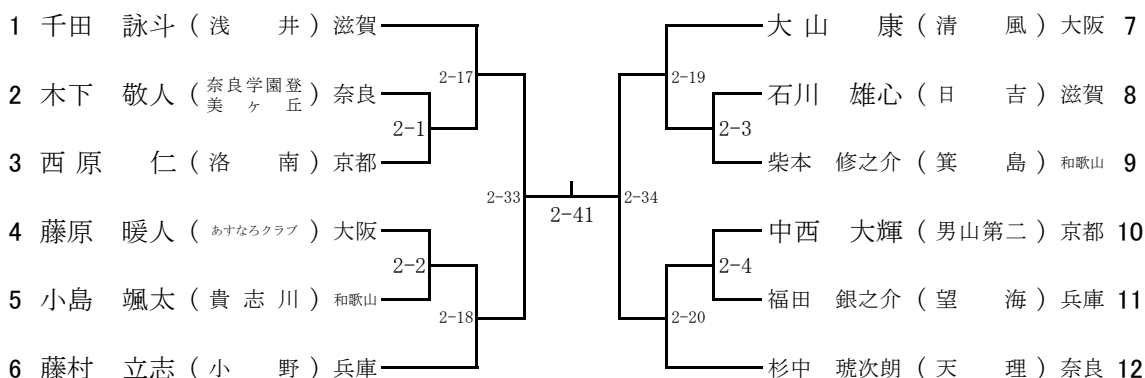

優勝

三位

二位

三位

【男子66kg級】

個人戦

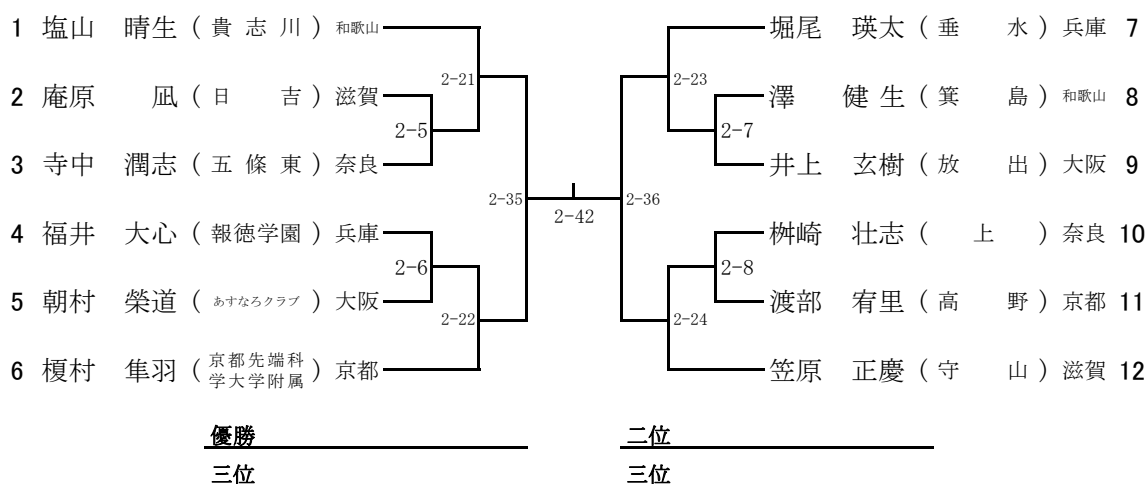

【男子73kg級】

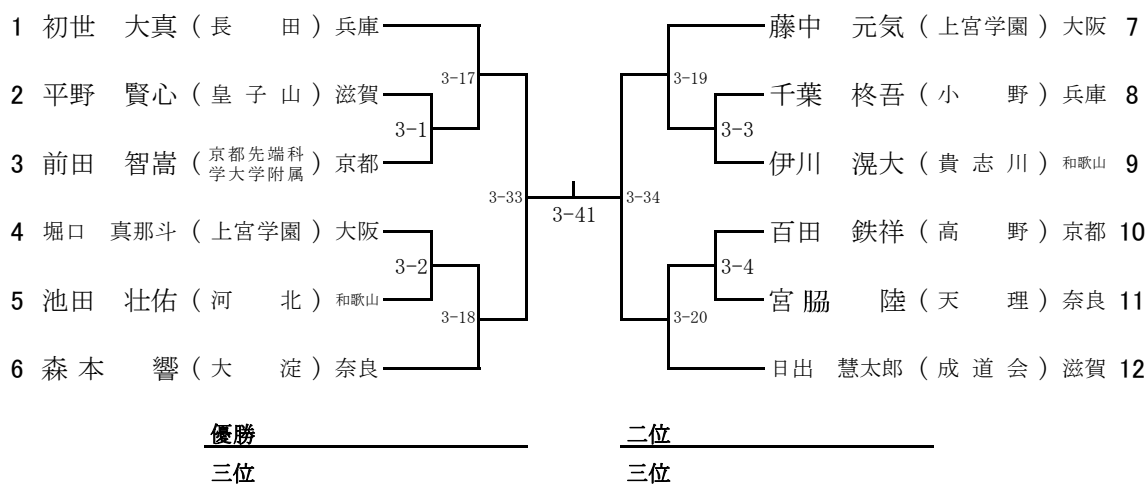

【男子81kg級】

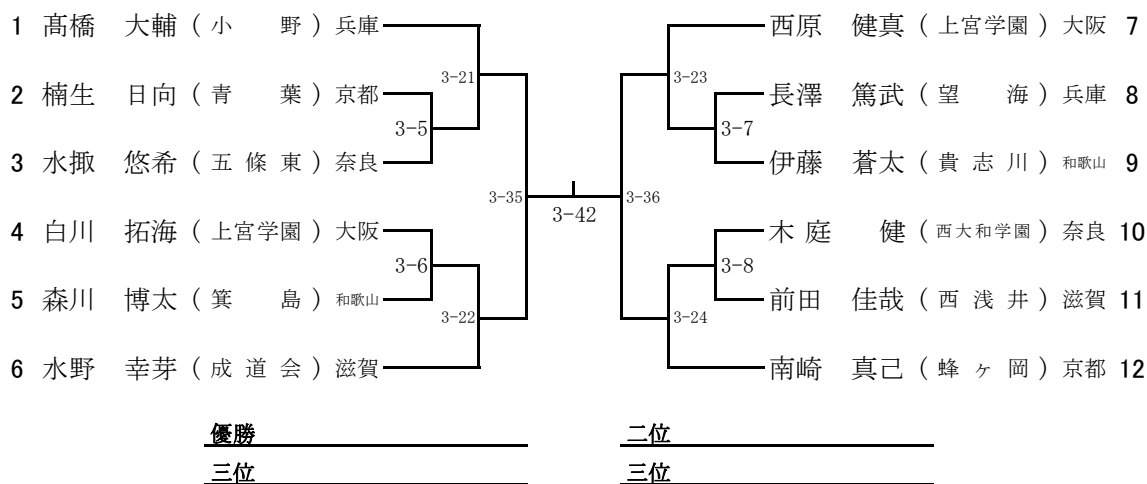

【男子90kg級】

個人戦

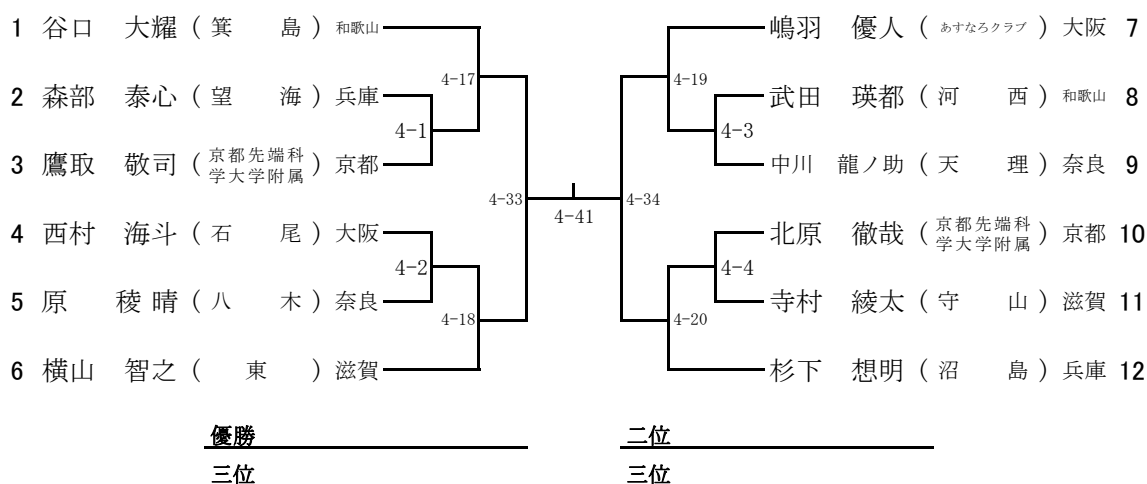

【男子90kg超級】

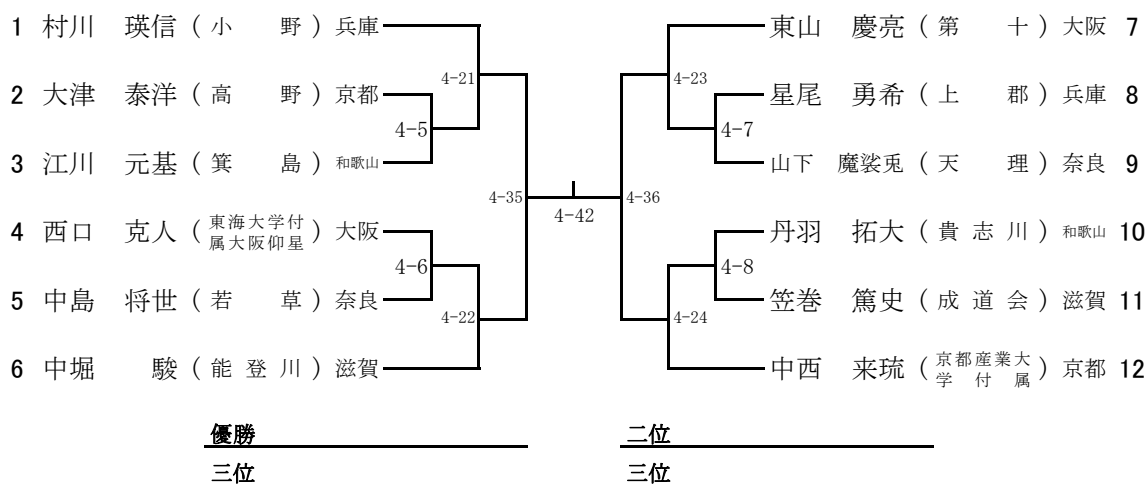

個人戦出場者名簿（男子）

【50kg級】

府 県	名 前	学校 (チーム) 名	体 重	学 年	段	名 前	学校 (チーム) 名	体 重	学 年	段
京都府	山 尾 太 志	藤 森	50 0 kg	3		川 勝 崇 平	衣 笠	48 0 kg	2	
大阪府	大 平 虎 拍	上 宮 学 園	46 5 kg	2		西 坂 佳 悟	剛 斗 館	48 0 kg	3	初
兵庫県	塩 杉 桂 司	龍 野 西	50 0 kg	2	初	森 叶 夢	一 宮 南	49 0 kg	3	初
和歌山県	宮 井 慎 眞	箕 島	50 0 kg	3		津 本 拳 汰	西 和	50 0 kg	2	
奈良県	才 田 士 道	五 條 東	50 0 kg	2	初	山 野 恵 祐	天 理	50 0 kg	1	
滋賀県	北 村 心 音	双 葉	50 0 kg	3	初	宮 下 叶 都	能 登 川	50 0 kg	2	

【55kg級】

府 県	名 前	学校 (チーム) 名	体 重	学 年	段	名 前	学校 (チーム) 名	体 重	学 年	段
京都府	小 川 楽 功	京都先端科学大学附属	55 0 kg	3		加 島 大 毅	衣 笠	54 0 kg	3	
大阪府	名 倉 一 真 路	あすなろクラブ	55 0 kg	3	初	高 橋 佳 志	浜 寺 南	55 0 kg	3	初
兵庫県	中 嶋 郁 山	陽	55 0 kg	3	初	西 村 蓮	龍 野 西	55 0 kg	3	初
和歌山県	吉 田 優 人	西 和	55 0 kg	3		岩 崎 慎 人	近畿大学付属和歌山	54 5 kg	3	初
奈良県	河 井 大 知	五 條 東	55 0 kg	2	初	坂 口 優 翔	榎 原	55 0 kg	3	初
滋賀県	外 村 湊	双 葉	55 0 kg	3	初	竹 下 蒼 翔	守 山	55 0 kg	2	

【60kg級】

府 県	名 前	学校 (チーム) 名	体 重	学 年	段	名 前	学校 (チーム) 名	体 重	学 年	段
京都府	西 原 仁 洛	南	60 0 kg	3	初	中 西 大 輝	男 山 第 二	59 5 kg	3	初
大阪府	大 山 康 清	風	59 0 kg	3	初	藤 原 暖 人	あすなろクラブ	60 0 kg	3	初
兵庫県	藤 村 立 志	小 野	60 0 kg	3	初	福 田 銀 之 介	望 海	60 0 kg	3	初
和歌山県	柴 本 修 之 介	箕 島	60 0 kg	2		小 島 颯 太	貴 志 川	60 0 kg	3	初
奈良県	杉 中 琥 次 朗	天 理	60 0 kg	3	初	木 下 敬 人	奈良学園登美ヶ丘	58 0 kg	3	初
滋賀県	千 田 詠 斗	浅 井	59 0 kg	3	初	石 川 雄 心	日 吉	59 9 kg	3	初

【66kg級】

府 県	名 前	学校 (チーム) 名	体 重	学 年	段	名 前	学校 (チーム) 名	体 重	学 年	段
京都府	櫻 村 隼 羽	京都先端科学大学附属	66 0 kg	3		渡 部 宥 里	高 野	66 0 kg	3	
大阪府	井 上 玄 樹	放 出	65 0 kg	3	初	朝 村 榮 道	あすなろクラブ	66 0 kg	3	初
兵庫県	堀 尾 瑛 太	垂 水	66 0 kg	3	初	福 井 大 心	報 徳 学 園	66 0 kg	3	初
和歌山県	塩 山 晴 生	貴 志 川	66 0 kg	3	初	澤 健 生	箕 島	63 0 kg	3	
奈良県	寺 中 潤 志	五 條 東	66 0 kg	2	初	樹 崎 壮 志	上	61 7 kg	3	初
滋賀県	笠 原 正 慶	守 山	66 0 kg	2	初	庵 原 凪 日	吉	65 9 kg	3	初

【73kg級】

府 県	名 前	学校 (チーム) 名	体 重	学 年	段	名 前	学校 (チーム) 名	体 重	学 年	段
京都府	前 田 智 嵩	京都先端科学大学附属	73 0 kg	3		百 田 鉄 祥	高 野	71 0 kg	3	
大阪府	藤 中 元 氣	上 宮 学 園	73 0 kg	2	初	堀 口 真 那 斗	上 宮 学 園	72 0 kg	3	初
兵庫県	初 世 大 真	長 田	73 0 kg	3	初	千 葉 柊 吾	小 野	73 0 kg	3	初
和歌山県	伊 川 滉 大	貴 志 川	73 0 kg	3	初	池 田 壮 佑	河 北	73 0 kg	3	初
奈良県	森 本 響 大	淀 淀	72 7 kg	3	初	宮 脇 陸	天 理	73 0 kg	3	初
滋賀県	日 出 慧 太 郎	成 道 会	72 0 kg	2		平 野 賢 心	皇 子 山	70 0 kg	3	初

【81kg級】

府 県	名 前	学校 (チーム) 名	体 重	学 年	段	名 前	学校 (チーム) 名	体 重	学 年	段
京都府	南 崎 真 己	蜂 ケ 岡	78 0 kg	3	初	楠 生 日 向	青 葉	77 0 kg	3	初
大阪府	西 原 健 真	上 宮 学 園	78 0 kg	3	初	白 川 拓 海	上 宮 学 園	76 0 kg	3	初
兵庫県	高 橋 大 輔	小 野	81 0 kg	3	初	長 澤 篤 武	望 海	80 0 kg	2	初
和歌山県	伊 藤 蒼 太	貴 志 川	81 0 kg	3	初	森 川 博 太	箕 島	78 0 kg	3	
奈良県	水 堀 悠 希	五 條 東	80 0 kg	3	初	木 庭 健	西 大 学 園	80 0 kg	2	
滋賀県	水 野 幸 芽	成 道 会	81 0 kg	3		前 田 佳 哉	西 浅 井	78 0 kg	3	初

【90kg級】

府 県	名 前	学校 (チーム) 名	体 重	学 年	段	名 前	学校 (チーム) 名	体 重	学 年	段
京都府	鷹 取 敬 司	京都先端科学大学附属	90 0 kg	3		北 原 徹 哉	京都先端科学大学附属	90 0 kg	2	
大阪府	嶋 羽 優 人	あすなろクラブ	90 0 kg	3	初	西 村 海 斗	石 尾	87 1 kg	3	初
兵庫県	杉 下 想 明	沼 島	90 0 kg	3	初	森 部 泰 心	望 海	90 0 kg	2	初
和歌山県	谷 口 大 耀	箕 島	90 0 kg	3		武 田 瑛 都	河 西	90 0 kg	3	初
奈良県	中 川 龍 ノ 助	天 理	90 0 kg	3	初	原 稜 晴	八 木	90 0 kg	3	初
滋賀県	横 山 智 之	東	90 0 kg	3	初	寺 村 綾 太	守 山	84 0 kg	2	初

【90kg超級】

府 県	名 前	学校 (チーム) 名	体 重	学 年	段	名 前	学校 (チーム) 名	体 重	学 年	段
京都府	中 西 来 琉	京都産業大学付属	100 0 kg	3	初	大 津 泰 洋	高 野	95 0 kg	2	
大阪府	東 山 慶 亮	第 十	98 0 kg	3	初	西 口 克 人	東海大学付属大阪府星高等学 校 中 等 部	95 0 kg	3	初
兵庫県	村 川 瑛 信	小 野	108 0 kg	3	初	星 尾 勇 希	上 郡	105 0 kg	3	初
和歌山県	江 川 元 基	箕 島	95 0 kg	3		丹 羽 拓 大	貴 志 川	110 0 kg	2	
奈良県	山 下 魔 婆 兎	天 理	105 0 kg	3	初	中 島 将 世	若 草	129 0 kg	3	初
滋賀県	中 堀 駿	能 登 川	98 0 kg	2		笠 卷 篤 史	成 道 会	100 2 kg	3	初

個人戦出場者名簿（女子）

【40kg級】

府県	名前	学校 (チーム)名	体重	学年	段	名前	学校 (チーム)名	体重	学年	段
京都府	岡嶋 寧々	七条	40.0 kg	1		川勝 千寿	亀岡	35.0 kg	1	
大阪府	橋口 卯実	あすなろクラブ	37.0 kg	1		進藤 璃美	誠風	40.0 kg	2	
兵庫県	濱里 真凜	湊翔楠	40.0 kg	2	初	熊谷 菜心	龍野西	40.0 kg	1	
和歌山県	井口 莓心	礼切目	38.0 kg	1		川口 真央	立野道場	40.0 kg	3	
奈良県	橋口 乃音	五條東	39.0 kg	1		角田 珠梨	新庄	39.0 kg	2	
滋賀県	近藤 穂南	浅井	39.0 kg	1		齋藤 暖乃	守山	37.0 kg	2	

【44kg級】

府県	名前	学校 (チーム)名	体重	学年	段	名前	学校 (チーム)名	体重	学年	段
京都府	織田 佳々乃	京都文教	44.0 kg	2		加末 純	藤森	44.0 kg	1	
大阪府	谷口 英里	長吉六反	43.2 kg	2		村尾 奈々	江東陽	43.6 kg	2	
兵庫県	川端 花佳	望海	44.0 kg	3	初	日高 殿	花菜宝	44.0 kg	3	初
和歌山県	火縄 茉莉	香切目	43.0 kg	3	初	小畑 楓	菜河北	44.0 kg	1	
奈良県	奴賀 楓奈	五條東	44.0 kg	2	初	竹原 萌	菜五條東	44.0 kg	3	初
滋賀県	藤江 杏実	栗津	43.0 kg	2		山口 温	志賀	42.0 kg	3	初

【48kg級】

府県	名前	学校 (チーム)名	体重	学年	段	名前	学校 (チーム)名	体重	学年	段
京都府	川野 幸音	藤森	48.0 kg	3	初	木下 明香	大淀	47.0 kg	3	初
大阪府	冷水 笑琉	開明	47.0 kg	3	初	岸本 楚乃	禾門真はすはな	48.0 kg	2	
兵庫県	澤田 碧美	垂水東	48.0 kg	2		粕谷 彩華	一宮南	47.3 kg	3	
和歌山県	蛸子 聖莉	奈切目	46.0 kg	1		石川 瑚々	芭箕島	48.0 kg	3	
奈良県	山下 奈々	五條東	48.0 kg	3	初	朝田 杏	五條東	48.0 kg	2	初
滋賀県	南橋 一葵	浅井	47.0 kg	1		西村 小春	守山	48.0 kg	2	

【52kg級】

府県	名前	学校 (チーム)名	体重	学年	段	名前	学校 (チーム)名	体重	学年	段
京都府	立花 心愛	凌風小	52.0 kg	9	初	徳田 智夏	藤森	52.0 kg	3	初
大阪府	大藪 千夏	高安小	52.0 kg	9	初	土井 詩音	剛斗館	52.0 kg	1	
兵庫県	竹内 由奈	赤穂 YAWARA クラブ	52.0 kg	3		三隅 一葉	龍野西	52.0 kg	3	初
和歌山県	丸尾 柚愛	箕島	52.0 kg	2		中田 奏	明洋	52.0 kg	2	初
奈良県	山川 乃々	夏五條東	52.0 kg	1		寺中 まや	五條東	51.0 kg	2	初
滋賀県	酒井 里桜	皇子山	52.0 kg	3	初	松井 綺星	粟津	51.0 kg	3	初

【57kg級】

府県	名前	学校 (チーム)名	体重	学年	段	名前	学校 (チーム)名	体重	学年	段
京都府	森脇 花乃	西舞鶴柔道教室	56.8 kg	3	初	島本 灯	南城陽	55.0 kg	2	初
大阪府	長谷川 由結	放出	55.0 kg	3	初	麻田 沙紀	峰塚	53.4 kg	3	初
兵庫県	小西 智惺	朝日	56.7 kg	3	初	佐藤 弥昊	長田	56.0 kg	3	初
和歌山県	椿原 愛梨	箕島	57.0 kg	3		藪中 菜乃	華湯浅	57.0 kg	1	
奈良県	堀 花寧子	五條東	57.0 kg	3	初	麻田 彩妃	五條東	57.0 kg	1	
滋賀県	南橋 心晴	浅井	56.0 kg	3	初	大坪 咲結	粟津	56.0 kg	2	

【63kg級】

府県	名前	学校 (チーム)名	体重	学年	段	名前	学校 (チーム)名	体重	学年	段
京都府	村上 真子	八条	59.0 kg	3	初	寺内 寧音	京都先端科学大学附属	63.0 kg	3	
大阪府	白井 心々美	あけぼの柔道教室	62.0 kg	3	初	堀本 和	東海大学付属大阪国際高等学校 中学校 等部	63.0 kg	2	
兵庫県	橋 陽菜	乃江井島	62.7 kg	3	初	新白 和香	広陵	63.0 kg	3	初
和歌山県	石橋 ひなた	箕島	60.0 kg	3		尾崎 颯代	箕島	60.0 kg	2	
奈良県	森田 七海	五條東	63.0 kg	3	初	渡久地 莉雛	五條東	58.0 kg	1	
滋賀県	告下 葵音	守山	63.0 kg	3	初	澤井 日和	能登川	60.0 kg	3	初

【70kg級】

府県	名前	学校 (チーム)名	体重	学年	段	名前	学校 (チーム)名	体重	学年	段
京都府	阿部 円香	烏丸	68.0 kg	3	初	清水 心優	加茂川	64.5 kg	3	初
大阪府	林 桃	北豊島	70.0 kg	3	初	田淵 有理	陵南	66.0 kg	3	初
兵庫県	田中 ひかり	小野	70.0 kg	1		前川 茉愛	武庫川大学附属	70.0 kg	3	初
和歌山県	安土 奈々美	箕島	70.0 kg	3		淡路 和奏	西和	70.0 kg	3	初
奈良県	大森 柚花	五條東	67.0 kg	3	初	池内 涼	榊五條東	68.0 kg	3	初
滋賀県	山口 佑海	彦根	65.0 kg	3	初	岡本 陽空	志賀	66.0 kg	2	

【70kg超級】

府県	名前	学校 (チーム)名	体重	学年	段	名前	学校 (チーム)名	体重	学年	段
京都府	坂本 四葉	宇治柔道会	82.0 kg	3	初	長尾 梨子	京都先端科学大学附属	85.0 kg	3	
大阪府	工藤 妃織	成南	110.0 kg	3	初	須賀 愛結	上野芝	75.0 kg	2	
兵庫県	新濱 琉惟	龍野西	92.0 kg	3	初	高橋 優華	小野	80.0 kg	1	
和歌山県	平井 穂夏	箕島	95.0 kg	2		稲葉 悠希	湯浅	82.0 kg	1	
奈良県	梶原 千愛	五條東	81.0 kg	2	初			kg		
滋賀県	徳山 美優	八幡東	76.0 kg	2		上田 莉海	日吉	73.0 kg	3	